

MITSUBOSHI



RIBSTAR®

高機能・高精密・高品質

リボスター®伝動
設計資料



MITSUBOSHI RIBSTAR
MITSUBOSHI RIBSTAR
MITSUBOSHI RIBSTAR

人を想い、
地球を想う



お客さま各位

*ご使用前に必ずお読みください

リブスター®ベルトを安全にお使いいただくために

製品のご使用に際しては、カタログ、設計資料などをよくお読みいただくと共に、以下の項目について十分注意を払い、正しい取り扱いをしていただくようお願いいたします。なお、それぞれの項目の安全に対する影響度は、次のように区分しています。

シンボルマーク
と区分

内容の基準

- 危険** 取り扱いを誤ったときに、使用者が死亡または重傷を負う損害・危険が生じることが想定され、かつ損害・危険の発生の可能性が高い場合。
- 警告** 取り扱いを誤ったときに、使用者が死亡または重傷を負う損害・危険が生じることが想定される場合。
- 注意** 取り扱いを誤ったときに、使用者が傷害を負う危険が想定される場合および物的損害のみの発生が想定される場合。

用途・使用目的

- 危険** ベルトの切断によって装置が空転、自走又は停止する場合は、必ず安全装置を別途設けてください。使用者が死亡又は重傷を負う高い可能性があります。
- 危険** ベルトを吊り具、牽引具として使用しないでください。ベルトが切断し、対象物の落下や追突により、使用者が死亡又は重傷を負う高い可能性があります。
- 警告** ベルト伝動装置で静電気が発生する場合は、静電防止タイプのベルトを使用し、装置側に除電機構を設けてください。静電気による火災や誤動作により、使用者が死亡又は重傷を負う恐れがあります。
- 注意** ベルトは絶縁体として使用しないでください。絶縁体として使用された場合、使用者が感電等により傷害を負う恐れがあります。ベルトの絶縁特性は種類により異なりますので弊社にお問い合わせください。
- 注意** ベルトが直接食品に触れる場合には、食品衛生法に適合したベルトを使用してください。食品衛生法に合致しないベルトを使用した場合、食品にベルトのオイル等の有害物が移行し、食品を食べた最終顧客が傷害を負う恐れがあります。
- 注意** ベルトには、追加加工をしないでください。ベルトの品質、性能を損ない、使用者が傷害を負う恐れがあります。

機能・性能

- 注意** 各ベルトのカタログ、設計資料などに記載されている「適用範囲」外では使用しないでください。ベルトが早期破損し、使用者が傷害を負う恐れがあります。
- 注意** 水、油、化学薬品、ペイント、粉塵などがベルトやプーリーに付着すると、伝達力の低下や早期破損の原因となり、また、使用者が傷害を負う恐れがあります。
- 注意** ベルトの種類によっては高速回転では騒音が大きくなる場合があります。その場合は、防音カバーを設置してください。

保管・輸送

- 警告** 重量のあるベルトは、倒れたり、転がらないよう適切な治具やストッパを用いて保管ください。重量のあるベルトが倒れたり、転がると、使用者が挟まれて死亡又は重傷を負う恐れがあります。
- 注意** 重量のあるベルトやプーリーを運搬、取り扱うときは、重量に適した運搬器具、装置などを使用してください。手で持ち上げると腰などを痛めることがあります。
- 注意** ベルトを無理に折り曲げたり、重量物を上に置いて輸送または保管しないでください。ベルトに癖や傷がついて早期破損の原因となり、使用者が傷害を負う恐れがあります。
- 注意** ベルトは温度-10℃～40℃の湿度の低い場所に保管してください。また、保管中ベルトに直射日光が当たらないようにしてください。ベルトの収縮又は弛緩により、適切に取り付けることができない場合があります。

取付・使用

- 危険** ベルト、プーリーを含めた回転部分には必ず安全カバーをしてください。使用者の髪や手袋、衣服などがベルト・プーリーに巻き込まれ、死亡又は重傷を負う高い可能性があります。また、ベルトの折損、プーリーの破損が発生した場合、飛び出した破片で使用者が怪我をする高い可能性があります。
- 注意** プーリアライメントはカタログなどに記載の平行度・偏心度の値に調整してください。アライメントに狂いがあると、ベルトの早期破損やフランジ脱落の原因となり、使用者が傷害を負う恐れがあります。
- 注意** ベルトに張力の掛かった状態でナイフ、ハサミなどで切断しないでください。ベルトが弾けて使用者が傷害を負う恐れがあります。
- 注意** ベルトが正しくプーリー溝に入っているか、確認のうえ使用してください。ベルトが正しくプーリー溝に入っていない場合、ベルトの早期破損の原因となり、使用者が傷害を負う恐れがあります。
- 注意** 回転停止直後はベルトおよびプーリーがかなり高温となっている場合があります。使用者が傷害を負う恐れがありますので、ベルトおよびプーリーが冷えるまで手を触れないでください。
- 注意** ベルトの取付張力はカタログ、設計資料などの適正な張力を示すデータに従ってください。不適切な張力はベルトの早期破損や軸破損の原因となります。
- 注意** プーリーに追加加工して使用される場合は、次の事項を実施してください。実施しない場合、ベルトやプーリーの破損又は使用者の負傷の原因となります。
 - 加工部分のバリ、鋭角の除去。
 - 加工後の寸法精度の確保。
 - 加工後のプーリー強度の確保。
- 注意** プーリーにフランジを組み付けるときは、プーリー本体とフランジのはめ合い部に異物がないことを確認し、かしめなどによりフランジにガタのないよう固定してください。不適切な固定はフランジ外れの原因となります。

保守・点検・交換

- 危険** ベルトまたはプーリーの保守、点検、交換作業は、以下の項目を守ってください。守られない場合、使用者が巻き込まれて死亡又は重傷を負う高い可能性があります。
 - 必ずスイッチを切り、ベルト・プーリーが完全に停止してから行ってください。
 - ベルトを取り外すことにより機械が動き出す恐れがある場合は、予め機械を固定してから作業を行ってください。
 - 作業中に不慮にスイッチが入らないようにしてください。
- 注意** ベルトまたはプーリーを交換する場合、使用されていたものと同等の品種のものを使用してください。品種が異なると早期破損の原因となり、使用者が傷害を負う恐れがあります。
- 注意** ベルトの交換はベルト張力を弛めてから行ってください。無理にフランジを乗り越えさせたり、ドライバなどでこじ入れると早期破損の原因となります。
- 注意** 多本掛けの場合は必ずすべてのベルトを同時に交換してください。ベルトの早期破損の原因となり、使用者が傷害を負う恐れがあります。

使用済み品の取り扱い

- 警告** 密閉された空間でベルトを燃やさないでください。有害なガスが発生し、中毒により死亡又は重傷を負う恐れがあります。
- 注意** 開放された空間であっても、ベルトを燃やさないでください。有害なガスが発生し、中毒を起し傷害を負う恐れがあります。



1.特性編

リプスター®ベルトの構造・特長・用途P.5
標準ベルトサイズP.7
リプスター®フリープッシングタイプP.9
フリー寸法表P.13

1
特性編

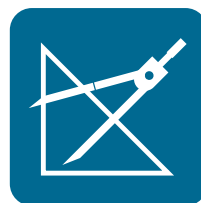

2.設計編

設計手順P.21
基準伝動容量表P.25
設計表P.31

2
設計編



3.資料編

設計及び使用上の留意事項P.57
リプスター®ベルトのトラブルと寿命限度P.58

3
資料編



4.その他

ベルトの使用上の注意P.61
国内事業場と海外の生産・営業拠点P.62

4
その他



1 Properties

特性編



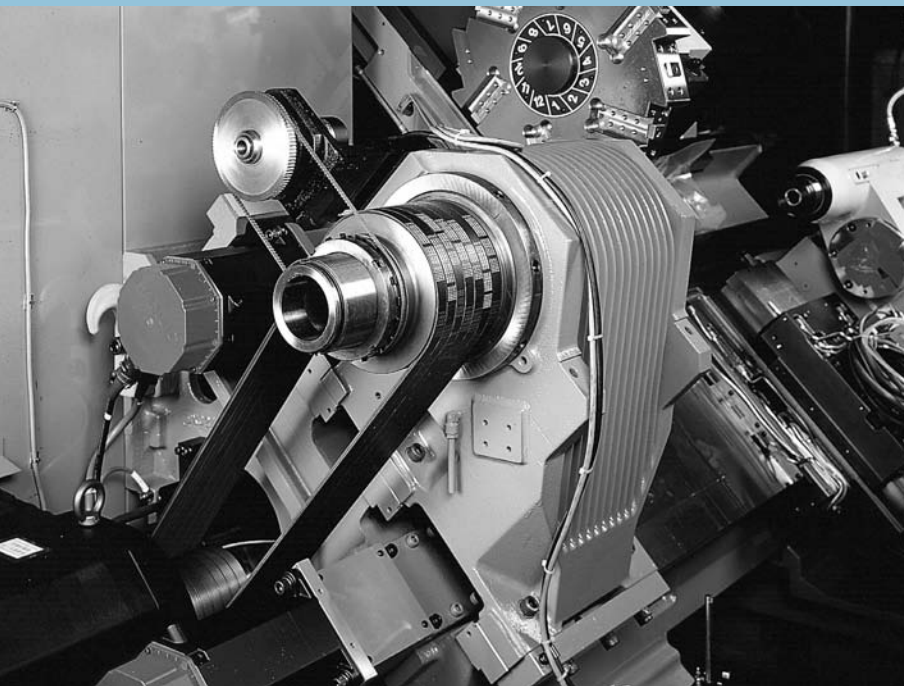

1.特性編

リップスター®ベルトの構造・特長・用途
標準ベルトサイズ
リップスター®プーリプッシングタイプ
プーリ寸法表

リブスター®ベルトの構造・特長・用途

リブスター®ベルト

リブスター®ベルトは、Vベルトの高伝動性と平ベルトの柔軟性という特長を融合して設計した高性能ベルトです。振動や騒音が少ない、高速、高負荷伝動ができます。又、システム全体の軽量化・コンパクト化、省エネ化の対応もできます。

構造

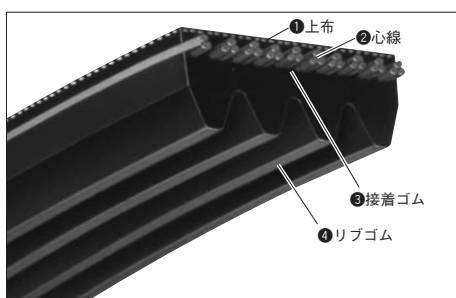

- ①上 布…耐屈曲性、耐熱性にすぐれ、ベルト上面を保護します。
- ②心 線…熱収縮性が少なく、寸法安定性が高い特殊合成繊維を使用しています。
- ③接着ゴム…強固な接着力と引裂強度があります。
- ④リブゴム…耐屈曲性、耐側圧性、耐圧縮性にすぐれた特殊合成ゴムを使用しています。

特長

- 高い伝動容量が得られます。(単位幅当たり伝動容量は標準Vベルト35~50%アップ)
- 高速伝動ができます。(ベルト質量が軽く、発熱も少ない)
- 低騒音で、振動の少ないスムーズな伝動ができます。
- 高い伝達効率が得られます。(通常の使用条件下で約98%の伝達効率)
- コンパクト設計ができます。

主な用途

- 家電機器：乾燥機、健康器具、グラインダー
- 作業機器：草刈機、コンバイン、ハーベスタ、噴霧機、作業機用エンジン
- 工作機械：NC旋盤、フライス盤、ボール盤、切削機、研削機
- 産業機械：高速印刷機、製粉機、攪拌機、送風機、発電機、ポンプ、コンプレッサー他



標準ベルトサイズ

ベルトの種類と断面寸法



表1-1 ベルト断面寸法表

(単位: mm)

ベルト形	記号	a	b	c	r	θ (°)	P
J		2.34×nr ⁽¹⁾	3.8	1.5	0.24以下	40	2.34±0.05
PK		3.56×nr ⁽¹⁾	5.0	2.7	0.24以下	40	3.56±0.05
L		4.70×nr ⁽¹⁾	7.5	3.5	0.30以下	40	4.70±0.10

注(1) nrはリブ数です。

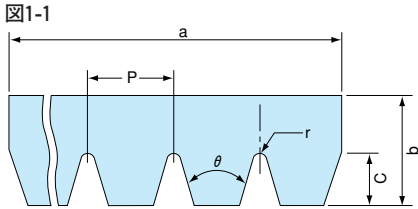
ベルトの表示

J・L

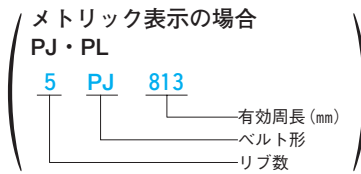
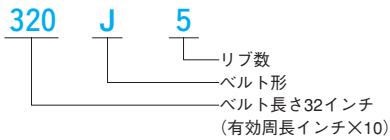

PK

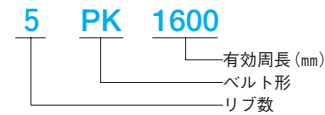

ベルトの長さ測定方法

- ベルトの長さは、(3)項に示す長さ測定方法により2個の長さ測定用プーリのプーリ外径を通る有効周長さで表します。
- 標準ベルトサイズを表1-3(7ページ)に、長さ許容差を表1-4(8ページ)に示します。
- ベルトの長さ測定方法
ベルトの長さは、図1-2(検尺機)・図1-3(検尺機用プーリ)を用いて測定します。
測定方法は、図1-3に示す2個の測定用プーリにベルトを掛け、これに表1-2に示す規定の荷重を加え、ベルトを少なくとも2回以上まわして所定の張りとえ、プーリの軸間距離を測定、次の式によって、ベルトの長さを算出します。

表1-2 検尺プーリ諸元

	ベルト形 記号	J (PJ)		PK (K)	L (PL)
		リブ溝ピッチ	e (mm)		2.34±0.03
プーリ端部に最も近い溝中心からプーリ端部までの距離	f (mm)	Min. 1.8		Min. 2.5	Min. 3.3
リブ溝角度	α (度)	40±0.25		40±0.25	40±0.25
測定用ボールまたはロッドの直径	dB (mm)	1.50±0.01		2.50±0.01	3.50±0.01
リブ先丸み部の半径	rt (mm)	Min. 0.2		Min. 0.25	Min. 0.4
リブ底丸み部の半径	rb (mm)	0.20 (Max. 0.40)		0.30 (Max. 0.50)	0.25 (Max. 0.40)
オーバーボール径(直径)	K ¹⁾ (mm)	95.72±0.10	32.06±0.10	96.48±0.10	161.51±0.10
		95.49±0.10	31.83±0.10		
プーリ外径	de (mm)	95.49±0.10		95.49±0.10	159.15±0.10
測定するプーリの有効周長の基準値	Ue (mm)	300	100	300	500
1リブ当たりの荷重	F (N/リブ)	50		100	200

1) J形のK 32.06 mm は、サイズ呼称が200J以下のものに適用します。

$$Le = E_{max} + E_{min} + Ue$$

ここで、Le: 有効ベルト長さ (mm)
E_{max}: 最大軸間距離 (mm)
E_{min}: 最小軸間距離 (mm)
Ue: 測定するプーリの有効周長の基準値 (mm)

図1-2

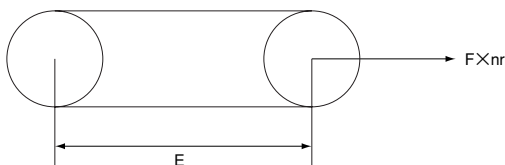

ここで、E: 軸間距離 (mm)
F: 1リブ当たりの荷重 (N/リブ)
nr: ベルトのリブ数

図1-3

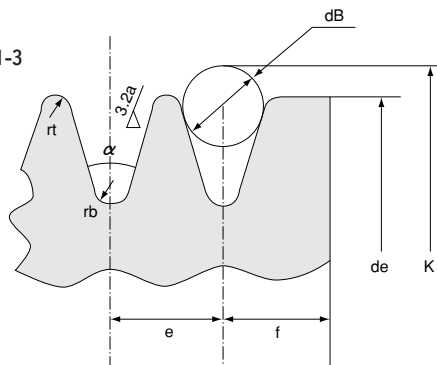

標準ベルトサイズ

■表1-3 標準ベルトサイズ表

J		P K		L	
サイズ呼称	有効周長 (mm)	サイズ呼称	有効周長 (mm)	サイズ呼称	有効周長 (mm)
180 J	457	PK 600	600	345 L	876
190 J	483	PK 615	615	350 L	889
200 J	508	PK 630	630	355 L	902
210 J	533	PK 650	650	360 L	914
220 J	559	PK 690	690	370 L	940
235 J	597	PK 710	710	375 L	953
240 J	610	PK 730	730	380 L	965
245 J	622	PK 750	750	385 L	978
250 J	635	PK 775	775	390 L	991
260 J	660	PK 800	800	395 L	1003
270 J	686	PK 825	825	400 L	1016
280 J	711	PK 850	850	405 L	1029
290 J	737	PK 875	875	410 L	1041
300 J	762	PK 900	900	415 L	1054
310 J	787	PK 925	925	420 L	1067
315 J	800	PK 950	950	425 L	1080
320 J	813	PK 975	975	430 L	1092
330 J	838	PK 1000	1000	450 L	1143
340 J	864	PK 1030	1030	460 L	1168
345 J	876	PK 1060	1060	480 L	1219
350 J	889	PK 1090	1090	500 L	1270
360 J	914	PK 1120	1120	540 L	1372
370 J	940	PK 1150	1150	560 L	1422
375 J	953	PK 1180	1180	565 L	1435
380 J	965	PK 1220	1220	570 L	1448
390 J	991	PK 1250	1250	600 L	1524
400 J	1016	PK 1280	1280	615 L	1562
410 J	1041	PK 1320	1320	635 L	1613
420 J	1067	PK 1360	1360	650 L	1651
430 J	1092	PK 1400	1400	655 L	1664
440 J	1118	PK 1450	1450	675 L	1715
450 J	1143	PK 1500	1500	680 L	1727
460 J	1168	PK 1550	1550	690 L	1753
480 J	1219	PK 1600	1600	725 L	1842
490 J	1245	PK 1650	1650	750 L	1905
510 J	1295	PK 1700	1700	765 L	1943
530 J	1346	PK 1750	1750	780 L	1981
550 J	1397	PK 1800	1800	815 L	2070
580 J	1473	PK 1850	1850	835 L	2121
610 J	1549	PK 1900	1900	845 L	2146
650 J	1651	PK 1950	1950	865 L	2197
730 J	1854	PK 2000	2000	880 L	2235
		PK 2120	2120	915 L	2324
		PK 2240	2240	930 L	2362
		PK 2360	2360	975 L	2477
		PK 2500	2500	990 L	2515
		PK 2650	2650	1065 L	2705
		PK 2800	2800	1120 L	2845
		PK 3000	3000	1150 L	2921

●標準以外のサイズについてはお問い合わせください。

注)PK形は、サイズ呼称と有効周長が同じメトリック表示です。



表1-4 長さ許容差

(単位：mm)

ベルト長さ範囲	長さ許容値		
	J	PK	L
381以上～ 625以下	± 5	± 5	
626以上～ 1000以下	± 5	± 5	± 5
1001以上～ 1200以下	± 6	± 6	± 6
1201以上～ 1600以下	± 8	± 8	± 8
1601以上～ 2000以下	± 9	± 9	± 9
2001以上～ 2500以下		±11	±11
2501以上～ 3200以下		±12	±12

1
特性編

リブスター®プーリ ブッシングタイプ

プーリの呼称とプーリ溝寸法

プーリ呼称

例 **PK - 160 - 5**

溝数
呼び径(有効外径mm)
溝形状

ブッシング呼称

例 **1610 - 24 N (又は K)**

キー溝・旧JIS
キー溝・新JIS
軸穴径
ブッシング品番

図1-4 プーリ溝寸法



表1-5 プーリ溝寸法表

(単位: mm)

溝形状	ベルト形	e	rt	rb max	α (°)	f	hg参考値
PJ	J	2.34±0.03	0.32±0.07	0.4	40±0.5	3±0.7	(2.0)
PK	PK	3.56±0.05	0.35±0.08	0.5	40±0.5	5±0.5	(3.4)
PL	L	4.70±0.05	0.48±0.08	0.4	40±0.5	10±1.0	(4.5)

●材質: FC200~FC250

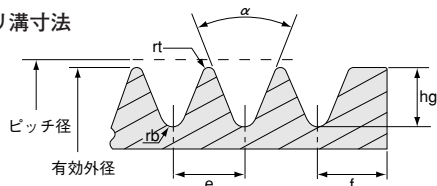
●最大速度: ベルト速度が35m/secを超える時は、プーリバランスと強度の面から配慮が必要です。材質および構造の点については、当社へお問い合わせください。

●溝ピッチの累積誤差は±0.30mm以下です。

表1-6 溝ごとのピッチ径差の許容値

(単位: mm)

外径	溝数	外径差の許容値
74以下	6以下	0.1
	6を越える	0.1+(溝本数-6)×0.003
74を越え 500以下	10以下	0.15
	10を越える	0.15+(溝本数-10)×0.005
500を越える	10以下	0.25
	10を越える	0.25+(溝本数-10)×0.01

表1-7 軸穴に対する外径の振れ許容値

(単位: mm)

外径	外径差の許容値
74以下	0.13
74を越え250以下	0.25
250を越える	0.25+(外径-250)×0.0004 ⁽¹⁾

注(1) 溝数が大きくなる場合は、当社にお問い合わせください。

●軸穴に対する側面の振れ

有効外径を1回転させた時のダイヤルゲージの読みの最大値と最小値の差は、外径1mmにつき0.002mm以内とします。

リブスター®プーリ、ブッシングタイプ

リブスター®プーリは、シャフトへの着脱・位置決めが簡単にできるブッシングシステムを採用しています。(一部のサイズを除く) シャフトへの着脱は、六角レンチ1本で簡単にできます。

特長

■シャフトへの着脱・位置決めが簡単

六角レンチ1本で、回転軸への取り付け・取り外し、および位置決めが簡単にできます。また、ブッシング位置を決めればその位置に自動的にプーリが固定されるため、アライメントの調整も容易です。

■安全で確実な締結システムです。

テーパ原理により締結力は焼きばめと同等。確実でしかも安定した締結が得られます。フレティング現象や、回転中心と軸心との不一致に起因する振動などのトラブルもありません。

■軸穴加工などの追加加工は不要です。

ブッシングには、標準軸径に見合った軸穴およびキー溝の加工がしてありますので、取り付け時の加工は不要です。したがって、追加加工に要する工数、検査工数や輸送などの手間が不要で、工数低減、納期短縮に役立ちます。

■設計変更への対応が容易

回転比・出力などの設計変更に対応が容易にできます。たとえばシャフト径の変更では、ブッシングを取替えるだけです。同一軸径に対し、さまざまなサイズのプーリを交換することができます。

■ブッシング寸法表

図1-5

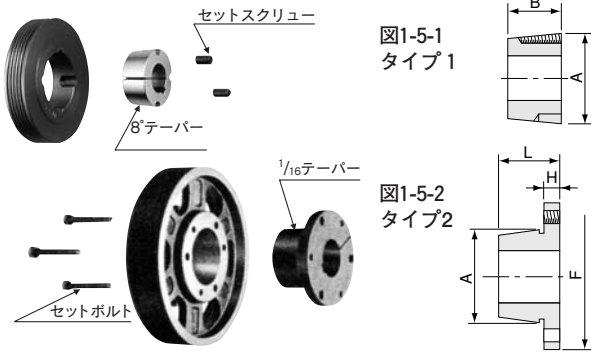

プーリごとに適用ブッシングが定めてあります。ご注文の際には、適用ブッシング品番のほか、軸穴径およびキー溝の新JIS・旧JISの区別をご指定ください。

表1-8 寸法表

ブッシング品番	* 最大軸穴径 (mm)	タイプ	A (mm)	B (mm)	F (mm)	L (mm)	H (mm)	セットスクリュー				セットボルト				許容伝達トルク (N・m)
								呼び (inch)	長さ (inch)	本数	六角レンチ 呼び (mm)	呼び (mm)	長さ (mm)	本数	ソケットレンチ 呼び (mm)	
1108	28 (25)	1	38.48	22	—	—	—	W ¹ / ₄	1/2	2	3	—	—	—	—	150
1210	32 (28)	1	47.60	25	—	—	—	W ³ / ₈	5/8	2	5	—	—	—	—	290
1310	35	1	50.77	25	—	—	—	W ³ / ₈	5/8	2	5	—	—	—	—	350
1610	42 (38)	1	57.12	25	—	—	—	W ³ / ₈	5/8	2	5	—	—	—	—	490
1615	42	1	57.12	38	—	—	—	W ³ / ₈	5/8	2	5	—	—	—	—	490
2012	50 (48)	1	69.82	32	—	—	—	W ⁷ / ₁₆	7/8	2	5	—	—	—	—	900
2517	60 (60)	1	85.70	45	—	—	—	W ¹ / ₂	1	2	6	—	—	—	—	1700
3020	75 (70)	1	107.92	51	—	—	—	W ⁵ / ₈	1 1/4	2	8	—	—	—	—	3000
3526	75 (75)	2	97.38	—	152	67	19	—	—	—	—	M12	65	3	19	3200
4036	95 (85)	2	112.71	—	168	92	21	—	—	—	—	M14	90	3	22	3400

*新JIS平行キーまたはシャローキーを適用する場合の最大軸穴径です。ただし（ ）内は旧JIS平行キーを適用する場合の最大軸穴径です。

表1-9 軸穴径

ブッシング品番	標準軸穴径 (mm)																														
	11	12	14	15	16	17	18	19	20	22	24	25	28	30	32	35	38	40	42	45	48	50	55	60	65	70	75	80	85	90	95
1108	○	○	●	●	○	○	●	●	●	○	○	●	△																		
1210			○	○	○	○	●	●	●	●	●	●	●	○	△																
1310								○	○	○	○	○	○	○	○	△															
1610			○	○	○	○	●	●	●	●	●	●	●	●	●	●	●	△	△												
1615											○	○	○	○	○	○	○	△	△												
2012							○	○	○	○	●	●	●	●	●	●	●	●	●	●	●	△									
2517								○	○	○	○	○	○	●	●	●	●	●	●	●	●	●	●	●	●						
3020											○	○	○	●	●	●	●	●	●	●	●	●	●	●	●	●	●	○			
3526																		●	●	●	●	●	●	●	●	●	●	●			
4036																				●	●	●	●	●	●	●	●	●	●	○	△

- 新JISおよび旧JISの平行キー
- 新JISの平行キー
- △シャローキー（特殊規格のキーで、ブッシングに付属しています。）
- インチサイズ（BS準拠）の軸穴・キー溝のブッシングも製作いたします。お問い合わせください。

表1-10 リブスター®プーリサイズと適用ブッシング品番
PK形

呼び径 (外径)	溝本数					
	4	5	6	8	10	12
50	軸穴タイプ	軸穴タイプ	軸穴タイプ	軸穴タイプ	—	—
56	軸穴タイプ	軸穴タイプ	軸穴タイプ	軸穴タイプ	—	—
63	1108	1108	1108	1108	—	—
71	1108	1108	1108	1108	—	—
80	1210	1210	1310	1310	1310	1610
90	1210	1210	1610	1610	1610	1610
100	1210	1210	1610	1610	1610	1610
112	1610	1610	1610	1610	1610	2012
125	1610	1610	1610	2012	2012	2012
140	1610	1610	1610	2012	2012	2012
160	1610	1610	2012	2012	2012	2517
180	1610	1610	2012	2517	2517	2517
200	2012	2012	2012	2517	2517	3020
224	2012	2012	2012	2517	2517	3020
250	2012	2012	2012	2517	2517	3020
280	2012	2012	2012	2517	2517	3020
315	2012	2517	2517	3020	3020	3020
355	2012	2517	3020	3020	3020	3020

ベルト速度が35m/secを超える時は、プーリバランスと強度の面から配慮が必要です。
材質および構造の点については、当社へお問い合わせください。

■使用キー

ブッシングにキーを使用する場合は、それぞれの標準軸穴径に対し、下表に示す呼び寸法の平行キーを使用してください。
テーパーキーは使用しないでください。なお、シャローキーを適用する軸穴径（表1-9△印）のブッシングには、すべてシャローキーが附属しています。
シャフトのキー溝は、幅・深さとも新JIS平行キー溝と同一規格としてください。

表1-11-1 新JIS平行キー溝のブッシング(単位：mm)

標準軸穴寸法 d	キー呼び寸法 b×h	標準軸穴寸法 d	キー呼び寸法 b×h
11	4×4	32	10×8
12			
14			
15	5×5	40	12×8
16			
17			
18	6×6	45	14×9
19			
20			
22			
24	8×7	55	16×10
25			
28			
30			
		60	18×11
		65	
		70	20×12
		75	
		80	22×14
		85	
		90	25×14
		95	

●ブッシングのキー溝b幅寸法許容値はJs9です。

表1-11-2 旧JIS平行キー溝のブッシング(単位：mm)

標準軸穴寸法 d	キー呼び寸法 b×h	標準軸穴寸法 d	キー呼び寸法 b×h
14	5×5	32	10×8
15			
18			
19		12×8	
20			
22	7×7	55	15×10
24			
25		18×12	
28			
30			20×13
			75
		80	
		85	

●ブッシングのキー溝b幅寸法許容値はF7です。

■ ブッシングの軸への取り付け・取り外し

● タイプ1

タイプ1のブッシングには、半分のキリ穴が2ヵ所、半分のねじ穴が1ヵ所、合計3ヵ所の穴が
あいています。またプーリ側には、ブッシングのキリ穴に対応する位置にねじ穴が、ブッシングのね
じ穴に対応する位置にキリ穴がそれぞれあいています。

取り付け・取り外しは、これらの穴にセットスクリューを締め込み、そのジャッキとしての作用を
利用して行います。

● タイプ2

タイプ2ブッシングには、ねじ穴とキリ穴がそれぞれ3ヵ所交互に等間隔にあけられています。
同様にプーリ側にもそれぞれ3ヵ所のねじ穴とキリ穴があけられています。

なお、取り付け・取り外しは、タイプ1と同様これらの穴にセットボルトを挿入して行いますが、
ブッシングのシャフトに対する方向およびセットボルトの挿入方向の組み合わせで次の4通りの方
法があります。



図1-6



図1-7

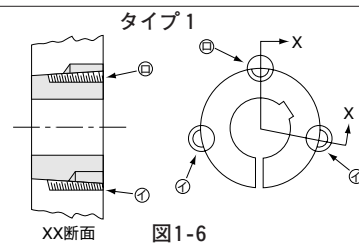

図1-8-1

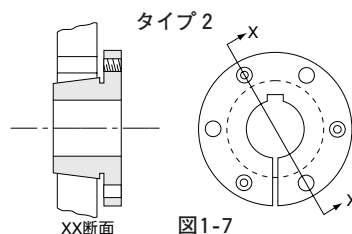

図1-8-2

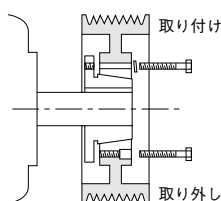

図1-8-3

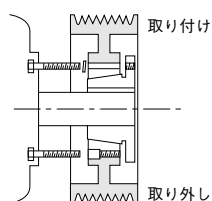

図1-8-4

取り付け

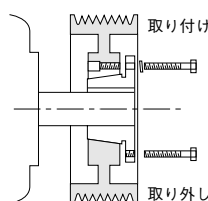
- ブッシング、プーリのテーパ穴およびシャフトを清潔にしてください。油・ゴミは禁物です。
- タイプ1では、ブッシングをプーリのテーパ穴に静かにはめ込み、図1-6の穴④（ブッシングがキリ穴、プーリテーパ穴がねじ穴の組み合わせ）2ヵ所にセットスクリューを挿入し、その全長の1/3程度入った状態に仮締めします。
タイプ2では、プーリのキリ穴の位置にブッシングのねじ穴を対応させてセットし、セットボルトをプーリ側から挿入し仮締めします。
注)セットスクリューもしくはセットボルト（タイプ2）は、必ず付属のものを使用してください。
- ブッシングをプーリのテーパ穴から浮かした状態で滑り込ませ、希望の位置にセットします。
キーを使用する場合は平行キーを使用し、これをあらかじめシャフトのキー溝に埋め込んだ状態でプーリとブッシングをセットしてください。
注)テーパキーは使用しないでください。

- 六角レンチまたは、ソケットレンチ（タイプ2）でセットスクリュー（タイプ2はセットボルト）を交互に少しずつ均等に締めつけます。ねじの推進力によりプーリはブッシングの方向に引きつけられ、また、テーパの楔効果およびスリットのばね作用で軸穴は収縮、プーリとブッシングとシャフトは完全に固定します。
タイプ2では、締め付け完了時点でブッシングのフランジ部とプーリのボス部との間に隙間のあることを確認ください。
セットボルトが締めにくい場合は、ブッシングおよびプーリのボス部を木またはプラスチックハンマーで軽くたたいてください。
なお、セットスクリューの締めつけトルクは別表にしたがってください。また不均一な締めつけ方は、振れの原因になりますので注意してください。

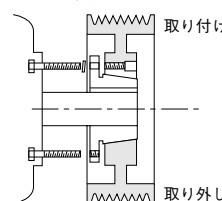
- プーリの外周およびリム側面の振れを測定し、許容値以下であることを確認してください。また、10分間程度の負荷試運転を行い、締結状態とセットスクリューの締め具合を確認してください。

取り外し

タイプ1

- まず、図1-6の穴④のセットスクリューを取り外してください。
- つぎに、セットスクリューの先端に油をつけ、図1-6の③（ブッシングがねじ穴、プーリテーパ穴がキリ穴の組み合わせ）に挿入し、締めつけます。セットスクリューのジャッキとしての作用によりプーリーブッシング—シャフトは分離し、簡単に取り外すことができます。

タイプ2

- セットボルトをすべて取り外してください。
- プーリのねじ穴にセットボルトを挿入し、交互に締め込みます。セットボルトは、ブッシングのフランジ部に当たり、これを突き押すことで簡単に取り外せます。

●表1-12 セットスクリューの締めつけトルク

ブッシング 品番	セットスクリュー 呼び inch	締めつけトルク N・m	ブッシング 品番	セットスクリュー 呼び inch	締めつけトルク N・m
1108	W1/4	5.6	2012	W7/16	31
1210	W3/8	20	2517	W1/2	48
1310	W3/8	20	3020	W5/8	90
1610	W3/8	20	3526	M12	81
1615	W3/8	20	4036	M14	102

プーリ寸法表

●PJ形

(受注生産品)



表1-13 PJプーリ寸法表(参考値)

●PJ-3溝

(単位: mm)

呼称	形状 TYPE	外径 Do	ハブ			H	リム幅 W	ブッシング	
			Db	Wb	K ₁			品番	最大軸穴径
PJ- 25 -3	軸穴タイプ	25	22	25	14.32		10.68	軸穴タイプ	12
PJ- 28 -3	軸穴タイプ	28	25	25	14.32		10.68	軸穴タイプ	14
PJ- 31.5 -3	軸穴タイプ	31.5	28	25	14.32		10.68	軸穴タイプ	16
PJ- 40 -3	軸穴タイプ	40	35	25	14.32		10.68	軸穴タイプ	19
PJ- 50 -3	軸穴タイプ	50	45	25	14.32		10.68	軸穴タイプ	25
PJ- 56 -3	軸穴タイプ	56	51	25	14.32		10.68	軸穴タイプ	28
PJ- 63 -3	2	63	60	22	11.32		10.68	1108	28 (25)
PJ- 71 -3	2	71	60	22	11.32		10.68	1108	28 (25)
PJ- 80 -3	2	80	60	22	11.32		10.68	1108	28 (25)
PJ- 100 -3	2	100	60	22	11.32		10.68	1108	28 (25)
PJ- 125 -3	2	125	80	25	14.32		10.68	1310	35
PJ- 160 -3	2	160	85	25	14.32		10.68	1610	42 (38)
PJ- 200 -3	2	200	105	32	21.32		10.68	2012	50 (48)

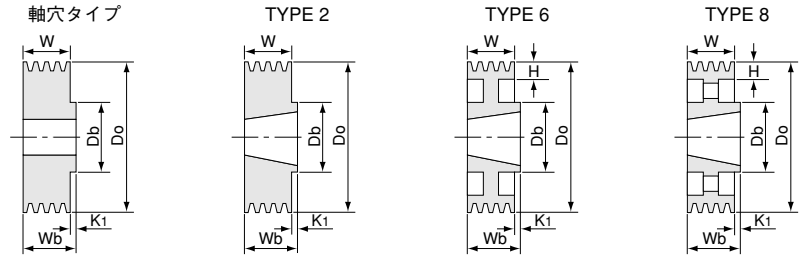
●PJ-4溝

PJ- 25 -4	軸穴タイプ	25	22	25	11.98		13.02	軸穴タイプ	12
PJ- 28 -4	軸穴タイプ	28	25	25	11.98		13.02	軸穴タイプ	14
PJ- 31.5 -4	軸穴タイプ	31.5	28	25	11.98		13.02	軸穴タイプ	16
PJ- 40 -4	軸穴タイプ	40	35	25	11.98		13.02	軸穴タイプ	19
PJ- 50 -4	軸穴タイプ	50	45	25	11.98		13.02	軸穴タイプ	25
PJ- 56 -4	軸穴タイプ	56	51	25	11.98		13.02	軸穴タイプ	28
PJ- 63 -4	2	63	60	22	8.98		13.02	1108	28 (25)
PJ- 71 -4	2	71	60	22	8.98		13.02	1108	28 (25)
PJ- 80 -4	2	80	60	22	8.98		13.02	1108	28 (25)
PJ- 100 -4	2	100	60	22	8.98		13.02	1108	28 (25)
PJ- 125 -4	2	125	80	25	11.98		13.02	1310	35
PJ- 160 -4	2	160	85	25	11.98		13.02	1610	42 (38)
PJ- 200 -4	6	200	105	32	18.98	10	13.02	2012	50 (48)
PJ- 250 -4	6	250	105	32	18.98	10	13.02	2012	50 (48)
PJ- 315 -4	8	315	105	32	18.98	10	13.02	2012	50 (48)

●()内の数値は旧JISに適用

●表中の数値は全て参考値です。



PJ

(受注生産品)

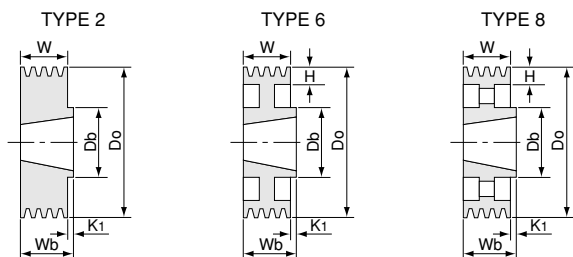

●PJ-5溝

(単位：mm)

呼称	形状 TYPE	外径 Do	ハブ			H	リム幅 W	ブッシング	
			Db	Wb	K ₁			品番	最大軸穴径
PJ- 31.5 -5	軸穴タイプ	31.5	28	30	14.64		15.36	軸穴タイプ	16
PJ- 40 -5	軸穴タイプ	40	35	30	14.64		15.36	軸穴タイプ	19
PJ- 50 -5	軸穴タイプ	50	45	30	14.64		15.36	軸穴タイプ	25
PJ- 56 -5	軸穴タイプ	56	51	30	14.64		15.36	軸穴タイプ	28
PJ- 63 -5	2	63	60	22	6.64		15.36	1108	28 (25)
PJ- 71 -5	2	71	60	22	6.64		15.36	1108	28 (25)
PJ- 80 -5	2	80	60	22	6.64		15.36	1108	28 (25)
PJ- 100 -5	2	100	60	22	6.64		15.36	1108	28 (25)
PJ- 125 -5	2	125	80	25	9.64		15.36	1310	35
PJ- 160 -5	2	160	85	25	9.64		15.36	1610	42 (38)
PJ- 200 -5	6	200	105	32	16.64	10	15.36	2012	50 (48)
PJ- 250 -5	6	250	105	32	16.64	10	15.36	2012	50 (48)
PJ- 315 -5	8	315	105	32	16.64	10	15.36	2012	50 (48)

●PJ-6溝

PJ- 31.5 -6	軸穴タイプ	31.5	28	30	12.3		17.7	軸穴タイプ	16
PJ- 40 -6	軸穴タイプ	40	35	30	12.3		17.7	軸穴タイプ	19
PJ- 50 -6	軸穴タイプ	50	45	30	12.3		17.7	軸穴タイプ	25
PJ- 56 -6	軸穴タイプ	56	51	30	12.3		17.7	軸穴タイプ	28
PJ- 63 -6	2	63	60	22	4.3		17.7	1108	28 (25)
PJ- 71 -6	2	71	60	22	4.3		17.7	1108	28 (25)
PJ- 80 -6	2	80	60	22	4.3		17.7	1108	28 (25)
PJ- 100 -6	2	100	60	22	4.3		17.7	1108	28 (25)
PJ- 125 -6	2	125	80	25	7.3		17.7	1310	35
PJ- 160 -6	2	160	85	25	7.3		17.7	1610	42 (38)
PJ- 200 -6	6	200	105	32	14.3	10	17.7	2012	50 (48)
PJ- 250 -6	6	250	105	32	14.3	10	17.7	2012	50 (48)
PJ- 315 -6	8	315	105	32	14.3	10	17.7	2012	50 (48)

- () 内の数値は旧JISに適用
- 表中の数値は全て参考値です。



プリー寸法表

●PK形

(受注生産品)



表1-14 PKプリー寸法表(参考値)

●PK-4溝

(単位: mm)

呼称	形状 TYPE	外径 Do	ハブ				H	リム幅 W	プッシング	
			Db	Wb	K ₁	K ₂			品番	最大軸穴径
PK- 50 -4	軸穴タイプ	50	40	30	9.32			20.68	軸穴タイプ	22
PK- 56 -4	軸穴タイプ	56	46	30	9.32			20.68	軸穴タイプ	25
PK- 63 -4	2	63	60	22	1.32			20.68	1108	28 (25)
PK- 71 -4	2	71	60	22	1.32			20.68	1108	28 (25)
PK- 80 -4	2	80	75	25	4.32			20.68	1210	32 (28)
PK- 90 -4	2	90	75	25	4.32			20.68	1210	32 (28)
PK-100 -4	2	100	75	25	4.32			20.68	1210	32 (28)
PK-112 -4	2	112	85	25	4.32			20.68	1610	42 (38)
PK-125 -4	2	125	85	25	4.32			20.68	1610	42 (38)
PK-140 -4	2	140	85	25	4.32			20.68	1610	42 (38)
PK-160 -4	2	160	85	25	4.32			20.68	1610	42 (38)
PK-180 -4	6	180	85	25	4.32		10	20.68	1610	42 (38)
PK-200 -4	6	200	105	32	11.32		10	20.68	2012	50 (48)
PK-224 -4	6	224	105	32	11.32		10	20.68	2012	50 (48)
PK-250 -4	6	250	105	32	11.32		10	20.68	2012	50 (48)
PK-280 -4	8	280	105	32	11.32		10	20.68	2012	50 (48)
PK-315 -4	8	315	105	32	11.32		10	20.68	2012	50 (48)
PK-355 -4	8	355	105	32	11.32		10	20.68	2012	50 (48)

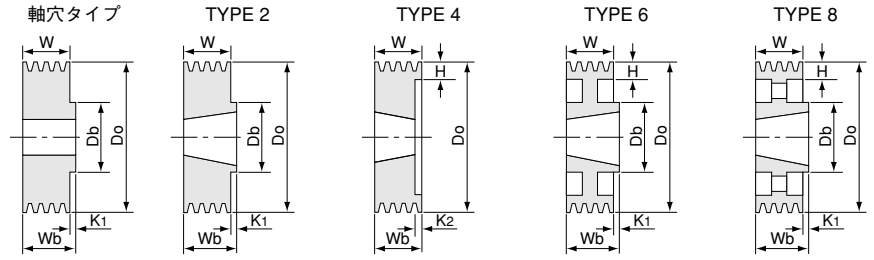
●PK-5溝

PK- 50 -5	軸穴タイプ	50	40	32	7.76			24.24	軸穴タイプ	22
PK- 56 -5	軸穴タイプ	56	46	32	7.76			24.24	軸穴タイプ	25
PK- 63 -5	4	63		22		2.24	10	24.24	1108	28 (25)
PK- 71 -5	4	71		22		2.24	10	24.24	1108	28 (25)
PK- 80 -5	2	80	75	25	0.76			24.24	1210	32 (28)
PK- 90 -5	2	90	75	25	0.76			24.24	1210	32 (28)
PK-100 -5	2	100	75	25	0.76			24.24	1210	32 (28)
PK-112 -5	2	112	85	25	0.76			24.24	1610	42 (38)
PK-125 -5	2	125	85	25	0.76			24.24	1610	42 (38)
PK-140 -5	2	140	85	25	0.76			24.24	1610	42 (38)
PK-160 -5	2	160	85	25	0.76			24.24	1610	42 (38)
PK-180 -5	6	180	85	25	0.76		10	24.24	1610	42 (38)
PK-200 -5	6	200	105	32	7.76		10	24.24	2012	50 (48)
PK-224 -5	6	224	105	32	7.76		10	24.24	2012	50 (48)
PK-250 -5	6	250	105	32	7.76		10	24.24	2012	50 (48)
PK-280 -5	8	280	105	32	7.76		10	24.24	2012	50 (48)
PK-315 -5	8	315	120	45	20.76		10	24.24	2517	60 (60)
PK-355 -5	8	355	120	45	20.76		10	24.24	2517	60 (60)

● () 内の数値は旧JISに適用

● 表中の数値はすべて参考値です。



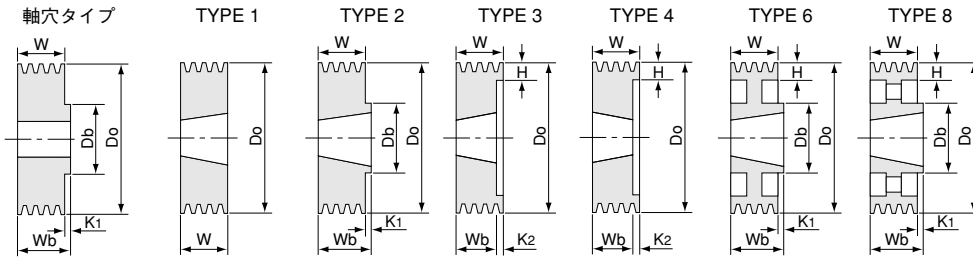

●PK-6溝

(単位: mm)

呼称	形状 TYPE	外径 Do	ハブ				H	リム幅 W	ブッシング	
			Db	Wb	K ₁	K ₂			品番	最大軸穴径
PK- 50 -6	軸穴タイプ	50	40	35	7.2			27.8	軸穴タイプ	22
PK- 56 -6	軸穴タイプ	56	46	35	7.2			27.8	軸穴タイプ	25
PK- 63 -6	4	63		22		5.8	10	27.8	1108	28 (25)
PK- 71 -6	4	71		22		5.8	10	27.8	1108	28 (25)
PK- 80 -6	1	80						27.8	1310	35
PK- 90 -6	1	90						27.8	1610	42 (38)
PK-100 -6	1	100						27.8	1610	42 (38)
PK-112 -6	1	112						27.8	1610	42 (38)
PK-125 -6	1	125						27.8	1610	42 (38)
PK-140 -6	1	140						27.8	1610	42 (38)
PK-160 -6	2	160	105	32	4.2			27.8	2012	50 (48)
PK-180 -6	6	180	105	32	4.2		10	27.8	2012	50 (48)
PK-200 -6	6	200	105	32	4.2		10	27.8	2012	50 (48)
PK-224 -6	6	224	105	32	4.2		10	27.8	2012	50 (48)
PK-250 -6	6	250	105	32	4.2		10	27.8	2012	50 (48)
PK-280 -6	8	280	105	32	4.2		10	27.8	2012	50 (48)
PK-315 -6	8	315	120	45	17.2		10	27.8	2517	60 (60)
PK-355 -6	8	355	145	51	23.2		10	27.8	3020	75 (70)

●PK-8溝

PK- 50 -8	軸穴タイプ	50	40	40	5.08			34.92	軸穴タイプ	22
PK- 56 -8	軸穴タイプ	56	46	40	5.08			34.92	軸穴タイプ	25
PK- 63 -8	4	63		22		12.92	10	34.92	1108	28 (25)
PK- 71 -8	4	71		22		12.92	10	34.92	1108	28 (25)
PK- 80 -8	4	80		25		9.92	10	34.92	1310	35
PK- 90 -8	4	90		25		9.92	10	34.92	1610	42 (38)
PK-100 -8	3	100		25		9.92	10	34.92	1610	42 (38)
PK-112 -8	3	112		25		9.92	10	34.92	1610	42 (38)
PK-125 -8	1	125						34.92	2012	50 (48)
PK-140 -8	1	140						34.92	2012	50 (48)
PK-160 -8	1	160						34.92	2012	50 (48)
PK-180 -8	6	180	120	45	10.08		10	34.92	2517	60 (60)
PK-200 -8	6	200	120	45	10.08		10	34.92	2517	60 (60)
PK-224 -8	6	224	120	45	10.08		10	34.92	2517	60 (60)
PK-250 -8	6	250	120	45	10.08		10	34.92	2517	60 (60)
PK-280 -8	8	280	120	45	10.08		10	34.92	2517	60 (60)
PK-315 -8	8	315	145	51	16.08		10	34.92	3020	75 (70)
PK-355 -8	8	355	145	51	16.08		10	34.92	3020	75 (70)

● () 内の数値は旧JISに適用
● 表中の数値はすべて参考値です。

プーリ寸法表

PK

●PK形

(受注生産品)



表1-14 PKプーリ寸法表(参考値)

●PK-10溝

(単位: mm)

呼称	形状 TYPE	外径 Do	ハブ				H	リム幅 W	ブッシング	
			Db	Wb	K ₁	K ₂			品番	最大軸穴径
PK- 80 -10	4	80		25		17.04	10	42.04	1310	35
PK- 90 -10	4	90		25		17.04	10	42.04	1610	42 (38)
PK-100 -10	3	100		25		17.04	10	42.04	1610	42 (38)
PK-112 -10	3	112		25		17.04	10	42.04	1610	42 (38)
PK-125 -10	3	125		32		10.04	10	42.04	2012	50 (48)
PK-140 -10	3	140		32		10.04	10	42.04	2012	50 (48)
PK-160 -10	3	160		32		10.04	10	42.04	2012	50 (48)
PK-180 -10	6	180	120	45	2.96		10	42.04	2517	60 (60)
PK-200 -10	6	200	120	45	2.96		10	42.04	2517	60 (60)
PK-224 -10	6	224	120	45	2.96		10	42.04	2517	60 (60)
PK-250 -10	6	250	120	45	2.96		10	42.04	2517	60 (60)
PK-280 -10	8	280	120	45	2.96		10	42.04	2517	60 (60)
PK-315 -10	8	315	145	51	8.96		10	42.04	3020	75 (70)
PK-355 -10	8	355	145	51	8.96		10	42.04	3020	75 (70)

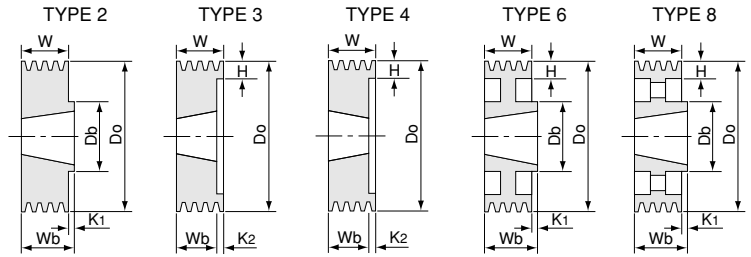
●PK-12溝

PK- 80 -12	4	80		25		24.16	10	49.16	1610	42 (38)
PK- 90 -12	4	90		25		24.16	10	49.16	1610	42 (38)
PK-100 -12	4	100		25		24.16	10	49.16	1610	42 (38)
PK-112 -12	3	112		32		17.16	10	49.16	2012	50 (48)
PK-125 -12	3	125		32		17.16	10	49.16	2012	50 (48)
PK-140 -12	3	140		32		17.16	10	49.16	2012	50 (48)
PK-160 -12	3	160		45		4.16	10	49.16	2517	60 (60)
PK-180 -12	3	180		45		4.16	10	49.16	2517	60 (60)
PK-200 -12	2	200	145	51	1.84			49.16	3020	75 (70)
PK-224 -12	2	224	145	51	1.84			49.16	3020	75 (70)
PK-250 -12	6	250	145	51	1.84		10	49.16	3020	75 (70)
PK-280 -12	6	280	145	51	1.84		10	49.16	3020	75 (70)
PK-315 -12	8	315	145	51	1.84		10	49.16	3020	75 (70)
PK-355 -12	8	355	145	51	1.84		10	49.16	3020	75 (70)

●() 内の数値は旧JISに適用

●表中の数値はすべて参考値です。



プーリ寸法表

PL

●PL形 (受注生産品)



表1-15 PLプーリ寸法表 (参考値)

●PL-5溝

(単位: mm)

呼称	形状 TYPE	外径 Do	ハブ				H	リム幅 W	ブッシング	
			Db	Wb	K ₁	K ₂			品番	最大軸穴径
PL- 80 -5	4	80		25		13.8	12	38.8	1310	35
PL- 90 -5	4	90		25		13.8	12	38.8	1610	42 (38)
PL-100 -5	4	100		25		13.8	12	38.8	1610	42 (38)
PL-125 -5	3	125		25		13.8	12	38.8	1610	42 (38)
PL-160 -5	3	160		32		6.8	12	38.8	2012	50 (48)
PL-200 -5	9	200	105	32		3.4	12	38.8	2012	50 (48)
PL-250 -5	9	250	105	32		3.4	12	38.8	2012	50 (48)
PL-315 -5	8	315	120	45	6.2		12	38.8	2517	60 (60)
PL-400 -5	8	400	145	51	12.2		12	38.8	3020	75 (70)

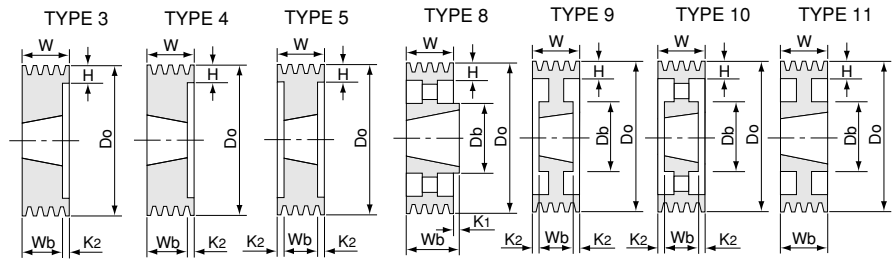
●PL-6溝

PL- 80 -6	4	80		25		18.5	12	43.5	1310	35
PL- 90 -6	4	90		25		18.5	12	43.5	1610	42 (38)
PL-100 -6	4	100		25		18.5	12	43.5	1610	42 (38)
PL-125 -6	3	125		25		18.5	12	43.5	1610	42 (38)
PL-160 -6	3	160		32		11.5	12	43.5	2012	50 (48)
PL-200 -6	9	200	105	32		5.75	12	43.5	2012	50 (48)
PL-250 -6	9	250	105	32		5.75	12	43.5	2012	50 (48)
PL-315 -6	8	315	120	45	1.5		12	43.5	2517	60 (60)
PL-400 -6	8	400	145	51	7.5		12	43.5	3020	75 (70)

●PL-8溝

PL- 80 -8	4	80		25		27.9	12	52.9	1310	35
PL- 90 -8	4	90		25		27.9	12	52.9	1610	42 (38)
PL-100 -8	4	100		25		27.9	12	52.9	1610	42 (38)
PL-125 -8	5	125		32		10.45	12	52.9	2012	50 (48)
PL-160 -8	5	160		32		10.45	12	52.9	2012	50 (48)
PL-200 -8	3	200		45		7.9	12	52.9	2517	60 (60)
PL-250 -8	9	250	120	45		3.95	12	52.9	2517	60 (60)
PL-315 -8	11	315	145	52.9			12	52.9	3020	75 (70)
PL-400 -8	10	400	180	41		5.95	12	52.9	3526	75 (75)

●PL-10溝

PL-100-10	4	100		38		24.3	12	62.3	1615	42
PL-125-10	5	125		32		15.15	12	62.3	2012	50 (48)
PL-160-10	5	160		32		15.15	12	62.3	2012	50 (48)
PL-200-10	3	200		45		17.3	12	62.3	2517	60 (60)
PL-250-10	9	250	120	45		8.65	12	62.3	2517	60 (60)
PL-315-10	9	315	145	51		5.65	12	62.3	3020	75 (70)
PL-400-10	10	400	180	41		10.65	12	62.3	3526	75 (75)

● () 内の数値は旧JISに適用

●表中の数値は全て参考値です。

1
特性編

Design

設計編

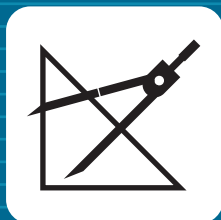

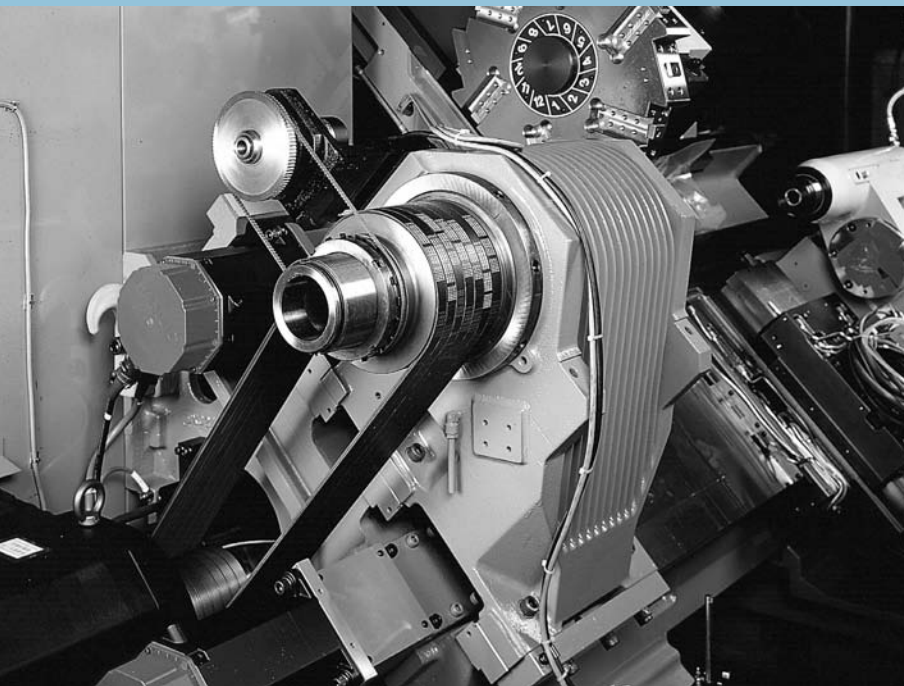

2.設計編

設計手順

基準伝動容量表

設計表



設計手順

設計手順

1

設計に必要な条件を
定めてください。

1. 機械種類

2. 伝動動力

3. 小プーリの回転数

4. 回転比

$$\text{回転比} = \frac{\text{大プーリのピッチ径}}{\text{小プーリのピッチ径}}$$

5. 暫定軸間距離

6. 特殊な使用例、環境

高温、低温、水、油、ゴミ
酸、アルカリの有無など

設計手順

2

設計動力の設定を
行ってください。

1. 設計動力 (Pd) の求め方

$$Pd = Pt \times (Ko + Ki + Ke)$$

ここで、Pd：設計動力 (kW)

Pt：伝動動力 (kW)

Ko：負荷補正係数 (表2-1-1)

Ki：アイドル補正係数 (表2-1-2)

Ke：環境補正係数 (表2-1-3)

注) 伝動動力は、一般にモーターおよびエンジンなどの表示動力で表します。被動機の所要動力が判っている場合は、被動機の実動力を用いてください。

なお、伝動動力がトルク (Tq)、または馬力 (Pps) で表示されているときは、次式を用いて換算してください。

$$Pt = Tq \times n / 9550$$

$$Pt = 0.7355 \times Pps$$

ここで、Pt：伝動動力 (kW)

Tq：トルク (Nm)

n：回転数 (rpm)

Pps：伝動動力 (PS) (1PS=0.7355kW)

2

設計編



1.Koの値

表2-1-1 負荷補正係数 Ko

使用機械	原 動 機					
	インダクションモーターなどの 定格出力のモーター 直流電動機(分巻) 2気筒以上のエンジン			サーボモーターなどの定格以上の 出力が可能なモーター 直流電動機(直巻) 単気筒エンジン		
	運転時間(hr/day)			運転時間(hr/day)		
	~5	~10	~24	~5	~10	~24
負荷変動微小 ●攪拌機(流体) ●送風機(7.5kw) ●遠心ポンプ ●遠心圧縮機 ●ベルトコンベヤ	1.0	1.1	1.2	1.1	1.2	1.3
負荷変動少 ●ベルトコンベヤ(砂・穀物) ●粉練り機 ●送風機 (7.5kwを超えるもの) ●発電機 ●ラインシャフト ●大型洗たく機 ●工作機械 ●パンチプレス ●せん断機 ●印刷機械 ●回転ポンプ ●回転、振動ふるい機	1.1	1.2	1.3	1.2	1.3	1.4
負荷変動中 ●バケットエレベーター ●励磁機 ●ピストンコンプレッサ ●コンベヤ(バスケット、スクリュウ) ●ハンマーミル ●製紙用ミル ●ピーター ●ピストンポンプ ●ルーツプロア ●粉碎機 ●木工機械・繊維機械	1.2	1.3	1.4	1.4	1.5	1.6
負荷変動大 ●クラッシャ ●ミル(ボール、ロッド) ●ホイスト ●ゴム加工機(カレンダー、ロール、押出機)	1.3	1.4	1.5	1.5	1.6	1.8

※この表に記載されていない機械の場合は、トルク変動が類似しているところでお選びください。

2.Kiの値

表2-1-2 アイドラ補正係数 Ki

アイドラブリーの位置	Ki
ベルトのゆるみ側で、ベルトの内側から使用する場合	0.0
ベルトのゆるみ側で、ベルトの外側から使用する場合	0.1
ベルトの張り側で、ベルトの内側から使用する場合	0.1
ベルトの張り側で、ベルトの外側から使用する場合	0.2

※アイドラを複数使用する場合の補正係数は Ki×個数 とする

3.Keの値

表2-1-3 環境補正係数 Ke

環 境 条 件	Ke
起動停止の回数が多い	0.2
保守点検が容易にできない	
粉塵などが多く、摩耗を起こしやすい	
環境温度が高い	
油類、水などの飛沫がかかる	

※環境補正係数は、該当するものすべてを加算してください。

※油類、水などが付着すると、ベルトのスリップを生じます。保護カバーを装着して、付着を防止する必要があります。



設計手順 リブスター®伝動の設計方法

設計手順

3 リブスター®ベルトの形を選定してください。

求めた設計動力と、小プーリの回転数をベルト形選定図(図2-1)に当てはめ、ベルト形を選定してください。

ベルトの最高速度を表2-2に示します。

1. ベルト速度 (V) の求め方

$$V = \frac{\pi \times D \times n}{60000}$$

ここで、V=ベルト速度 (m/sec)
D: 駆動プーリピッチ径 (mm)
n: 駆動プーリ回転数 (r.p.m)

●ベルト形選定図で形別境界線上、またはその付近にきた場合は、スペースやコストなどを考慮してトータルで有利なベルトを選定してください。

図2-1 ベルト形選定図

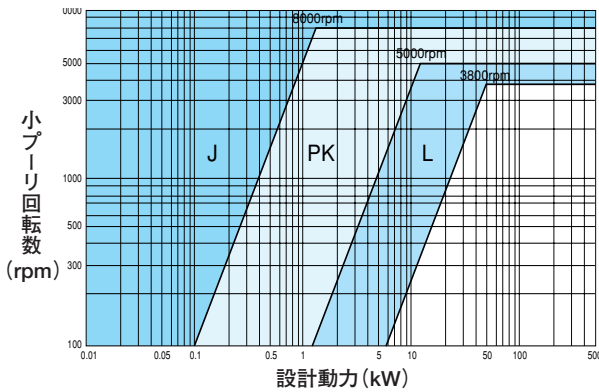

注) ベルト速度が35m/secを越える場合は、プーリの動バランスをお取りください。材質は鋼材をお勧めします。

表2-2 ベルト最高速度

ベルト形	J	PK	L
ベルト最高速度 (m/sec)	50	50	45

設計手順

4 ベルトに適したプーリ径を求めてください。

1. プーリ径が小さくなると使用時、曲げ応力が大きくなり伝達効率が低下するばかりでなく耐久性にも悪影響を及ぼします。表2-3に最小プーリ径を示していますが、できるだけ推奨最小プーリ径より大きいプーリ径でご使用ください。
2. 小プーリ径を求め、回転比から大プーリ径を求めてください。
3. プーリのピッチ径(ベルトのピッチライン)と有効外径の差は表2-4に示します。

表2-3 最小プーリ径 (有効外径) (単位: mm)

ベルト形	J	PK	L
最小プーリ径	25	50	80
推奨最小プーリ径	31.5	56	90

表2-4 プーリのピッチ径と外径の差 (単位: mm)

ベルト形	J	PK	L
プーリピッチ径と外径の差	2.8	3.0	4.5

※ピッチ径=外径+差

設計手順

5 ベルトサイズおよび軸間距離を決定してください。

- ①概略ベルト有効周長(Le')を求めてください。

$$Le' = 2C' + 1.57(De + de)$$

ここで、
Le' = 概略ベルト有効周長
c' : 暫定軸間距離 (mm)
De : 大プーリ呼び径 (mm)
de : 小プーリ呼び径 (mm)

- ②標準ベルトを決めてください。

概略ベルト有効周長(Le')に最も近い長さの標準ベルトを表1-3(7ページ)より選んでください。

- ③正確な軸間距離を決めてください。

正確な軸間距離(C)は、このベルトの標準寸法およびプーリの呼び径により次の式から求められます。

- 軸間距離 (C) の求め方

$$C = b + \frac{\sqrt{b^2 - 8(De - de)^2}}{8}$$

ここで、
C=軸間距離
b=2Le' - π(De+de) Le': 標準ベルト有効周長(mm)

- 軸間距離が初めから決定されている場合

次式を用いて概略ベルト有効周長(Le')を求めてください。

$$Le' = 2C + \frac{\pi}{2}(De + de) + \frac{(De - de)^2}{4C}$$

- 標準リブ数と最大リブ数

J、PK、L形共に
標準リブ数: 3リブ以上1リブごと
最大リブ数: 12リブ
12リブを超える場合は、当社にお問い合わせください。



設計手順

6 軸間距離の最小調整範囲を求めてください。

回転比、小プーリ、大プーリ、標準ベルトと軸間距離との関係を示す設計表をP.31~P.54に示します。

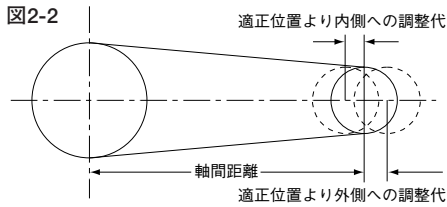

1. プーリ軸間距離の最小調整範囲は、表2-5の通りです。
 2. 機械の都合などで最小調整範囲を設けられない場合は、アイドラプーリをお使いください。
- (57ページのアイドラプーリを用いた場合の項をご参照ください。)

表2-5 軸間距離の調整代

ベルト長さ	適正位置より内側への調整範囲			適正位置より外側への調整範囲		
	J	PK	L	J	PK	L
500以下	8	—	—	5	—	—
500を超え 1000以下	10	13	15	8	13	10
1000を超え 1500以下	13	17	20	12	18	13
1500を超え 2000以下	15	19	22	15	23	17
2000を超え 2500以下	—	22	25	—	28	22
2500を超え 3000以下	—	24	28	—	33	27

設計手順

7 ベルトリブ数を求めてください。

1. リブ数は、設計動力を接触角度と長さで補正されたり1リブ当たりの伝動容量で除して求めます。

●リブ数(nr)の求め方

$$nr = \frac{Pd}{Pc}$$

$$Pc = (Ps + Pa) \times Kc$$

$$Kc = K\theta \times K\ell$$

$$\frac{De-de}{C} \text{ または } \theta = 180 - \frac{57(De-de)}{C}$$

を算出し表2-6よりKθを選ぶ

ここで、

nr : リブ数
 Pd : 設計動力(kW)
 Pc : 補正伝動容量(kW/リブ)
 Ps : 基準伝動容量(kW/リブ)……………表2-8-1~表2-10-2
 Pa : 回転比による付加伝動容量(kW/リブ)より求める
 Kθ : 接触角度補正係数……………表2-6
 Kℓ : 長さ補正係数……………表2-7
 De : 大プーリ呼び径(mm)
 de : 小プーリ呼び径(mm)
 C : 軸間距離(mm)

ただし、ベルトリブ数の少数点以下は切りあげてください。

表2-6 接触角度補正係数(Kθ)

De-de c	小プーリ接触角度 θ(°)	補正係数 Kθ
0.00	180	1.00
0.10	174	0.99
0.20	169	0.97
0.30	163	0.96
0.40	157	0.94
0.50	151	0.93
0.60	145	0.91
0.70	139	0.89
0.80	133	0.87
0.90	127	0.85
1.00	120	0.82
1.10	113	0.80
1.20	106	0.77
1.30	99	0.73
1.40	91	0.70
1.50	83	0.65

表2-7 長さ補正係数(Kℓ)

ベルト長さ (mm)	長さ補正係数(Kℓ)		
	J	PK	L
455	0.83	……	……
510	0.85	……	……
610	0.89	0.81	……
710	0.92	0.85	……
815	0.95	0.88	0.79
915	0.98	0.90	0.81
1015	1.00	0.93	0.84
1120	1.02	0.95	0.86
1270	1.05	0.98	0.89
1400	1.07	1.00	0.91
1550	1.09	1.02	0.93
1755	1.12	1.05	0.96
1980	1.14	1.08	0.99
2310	1.18	1.11	1.02
2390	1.19	1.12	1.03
2510	1.20	1.13	1.04
2690	……	1.15	1.06
2920	……	1.16	1.07



基準伝動容量表

● J形

表2-8-1 J形 基準伝動容量表 (許容最小径25mm、推奨最小径31.5mm)

(単位: kW/リブ)

小プーリ 回転数 (rpm)	小 プ ー リ 呼 び 径 (mm)														
	25	28	31.5	40	50	56	63	71	80	100	125	160	200	250	315
690	0.02	0.03	0.03	0.05	0.08	0.09	0.10	0.12	0.14	0.18	0.23	0.30	0.38	0.48	0.59
725	0.02	0.03	0.04	0.06	0.08	0.09	0.11	0.13	0.15	0.19	0.24	0.32	0.40	0.50	0.62
870	0.02	0.03	0.04	0.07	0.09	0.11	0.13	0.15	0.17	0.22	0.29	0.37	0.47	0.58	0.73
950	0.02	0.03	0.04	0.07	0.10	0.12	0.14	0.16	0.19	0.24	0.31	0.40	0.51	0.63	0.78
1160	0.03	0.04	0.05	0.08	0.12	0.14	0.16	0.19	0.22	0.29	0.37	0.48	0.60	0.75	0.92
1425	0.03	0.05	0.06	0.10	0.14	0.17	0.20	0.23	0.27	0.35	0.44	0.58	0.72	0.88	1.07
1750	0.04	0.05	0.07	0.12	0.17	0.20	0.24	0.28	0.32	0.42	0.53	0.68	0.85	1.03	1.23
2850	0.05	0.08	0.11	0.18	0.26	0.30	0.36	0.42	0.48	0.63	0.79	1.00	1.19	1.37	1.45
3450	0.06	0.09	0.12	0.21	0.30	0.36	0.42	0.49	0.57	0.73	0.91	1.13	1.31	1.41	
100	0.0	0.01	0.01	0.01	0.01	0.02	0.02	0.02	0.02	0.03	0.04	0.05	0.07	0.08	0.10
200	0.01	0.01	0.01	0.02	0.03	0.03	0.03	0.04	0.05	0.06	0.08	0.10	0.12	0.16	0.20
300	0.01	0.01	0.02	0.03	0.04	0.04	0.05	0.06	0.07	0.09	0.11	0.14	0.18	0.23	0.28
400	0.01	0.02	0.02	0.03	0.05	0.05	0.06	0.07	0.09	0.11	0.14	0.19	0.23	0.29	0.37
500	0.01	0.02	0.03	0.04	0.06	0.07	0.08	0.09	0.11	0.14	0.17	0.23	0.29	0.36	0.45
600	0.02	0.02	0.03	0.05	0.07	0.08	0.09	0.11	0.12	0.16	0.21	0.27	0.34	0.42	0.53
700	0.02	0.03	0.03	0.05	0.08	0.09	0.11	0.12	0.14	0.18	0.24	0.31	0.39	0.48	0.60
800	0.02	0.03	0.04	0.06	0.09	0.10	0.12	0.14	0.16	0.21	0.27	0.35	0.44	0.54	0.68
900	0.02	0.03	0.04	0.07	0.10	0.11	0.13	0.15	0.18	0.23	0.30	0.39	0.48	0.60	0.75
1000	0.02	0.03	0.05	0.07	0.10	0.12	0.14	0.17	0.20	0.25	0.33	0.42	0.53	0.66	0.82
1100	0.03	0.04	0.05	0.08	0.11	0.13	0.16	0.18	0.21	0.28	0.35	0.46	0.58	0.71	0.88
1200	0.03	0.04	0.05	0.09	0.12	0.14	0.17	0.20	0.23	0.30	0.38	0.50	0.62	0.77	0.94
1300	0.03	0.04	0.06	0.09	0.13	0.15	0.18	0.21	0.25	0.32	0.41	0.53	0.66	0.82	1.00
1400	0.03	0.05	0.06	0.10	0.14	0.17	0.19	0.23	0.26	0.34	0.44	0.57	0.71	0.87	1.06
1500	0.03	0.05	0.06	0.10	0.15	0.18	0.21	0.24	0.28	0.36	0.46	0.60	0.75	0.92	1.11
1600	0.03	0.05	0.07	0.11	0.16	0.19	0.22	0.25	0.30	0.38	0.49	0.63	0.79	0.96	1.16
1700	0.04	0.05	0.07	0.11	0.17	0.20	0.23	0.27	0.31	0.41	0.52	0.67	0.83	1.01	1.21
1800	0.04	0.05	0.07	0.12	0.17	0.21	0.24	0.28	0.33	0.43	0.54	0.70	0.87	1.05	1.26
1900	0.04	0.06	0.08	0.13	0.18	0.22	0.25	0.30	0.34	0.45	0.57	0.73	0.90	1.09	1.29
2000	0.04	0.06	0.08	0.13	0.19	0.22	0.26	0.31	0.36	0.47	0.59	0.76	0.94	1.13	1.33
2200	0.04	0.06	0.09	0.14	0.21	0.24	0.29	0.34	0.39	0.51	0.64	0.82	1.01	1.20	0.39
2400	0.05	0.07	0.09	0.15	0.22	0.26	0.31	0.36	0.42	0.54	0.69	0.88	1.07	1.26	1.43
2600	0.05	0.07	0.10	0.16	0.24	0.28	0.33	0.39	0.45	0.58	0.74	0.93	1.13	1.32	1.45
2800	0.05	0.08	0.10	0.17	0.25	0.30	0.35	0.41	0.48	0.62	0.78	0.98	1.18	1.36	1.45
3000	0.05	0.08	0.11	0.18	0.27	0.32	0.37	0.44	0.51	0.65	0.82	1.03	1.23	1.39	1.43
3200	0.05	0.08	0.12	0.19	0.28	0.33	0.39	0.46	0.53	0.69	0.86	1.08	1.27	1.40	
3400	0.06	0.09	0.12	0.20	0.30	0.35	0.41	0.48	0.56	0.72	0.90	1.12	1.30	1.41	
3600	0.06	0.09	0.13	0.21	0.31	0.37	0.43	0.51	0.59	0.75	0.94	1.15	1.32	1.40	
3800	0.06	0.09	0.13	0.22	0.32	0.38	0.45	0.53	0.61	0.78	0.97	1.19	1.34	1.38	
4000	0.06	0.10	0.14	0.23	0.34	0.40	0.47	0.55	0.64	0.81	1.00	1.21	1.35		
4500	0.07	0.10	0.15	0.25	0.37	0.44	0.52	0.60	0.69	0.88	1.08	1.27	1.34		
5000	0.07	0.11	0.16	0.27	0.40	0.48	0.56	0.65	0.75	0.94	1.13	1.29			
5500	0.07	0.12	0.17	0.29	0.43	0.51	0.60	0.70	0.80	0.99	1.17	1.28			
6000	0.08	0.13	0.18	0.31	0.46	0.54	0.64	0.74	0.84	1.03	1.19				
6500	0.08	0.13	0.19	0.33	0.49	0.57	0.67	0.77	0.88	1.07	1.20				
7000	0.08	0.14	0.20	0.35	0.51	0.60	0.70	0.81	0.91	1.09	1.18				
7500	0.08	0.14	0.21	0.36	0.53	0.63	0.73	0.84	0.94	1.10	1.15				
8000	0.08	0.14	0.22	0.38	0.56	0.65	0.76	0.86	0.96	1.10					
8500	0.08	0.15	0.22	0.39	0.58	0.67	0.78	0.88	0.97	1.08					
9000	0.08	0.15	0.23	0.41	0.59	0.69	0.80	0.89	0.98	1.06					
9500	0.08	0.15	0.24	0.42	0.61	0.71	0.81	0.90	0.98	1.01					
10000	0.08	0.16	0.24	0.43	0.62	0.72	0.82	0.91	0.97						



表2-8-2 J形 基準伝動容量表

(単位：kW/リブ)

小プーリ 回転数 (rpm)	回転比による付加容量									
	1.00 } 1.01	1.02 } 1.04	1.05 } 1.08	1.09 } 1.12	1.13 } 1.18	1.19 } 1.24	1.25 } 1.34	1.35 } 1.51	1.52 } 1.99	2.00 以上
690	0.0	0.0	0.0	0.0	0.0	0.0	0.0	0.0	0.0	0.01
725	0.0	0.0	0.0	0.0	0.0	0.0	0.0	0.0	0.0	0.01
870	0.0	0.0	0.0	0.0	0.0	0.0	0.0	0.01	0.01	0.01
950	0.0	0.0	0.0	0.0	0.0	0.0	0.0	0.01	0.01	0.01
1160	0.0	0.0	0.0	0.0	0.0	0.0	0.01	0.01	0.01	0.01
1425	0.0	0.0	0.0	0.0	0.0	0.01	0.01	0.01	0.01	0.01
1750	0.0	0.0	0.0	0.0	0.01	0.01	0.01	0.01	0.01	0.01
2850	0.0	0.0	0.0	0.01	0.01	0.01	0.01	0.02	0.02	0.02
3450	0.0	0.0	0.01	0.01	0.01	0.01	0.02	0.02	0.02	0.03
100	0.0	0.0	0.0	0.0	0.0	0.0	0.0	0.0	0.0	0.0
200	0.0	0.0	0.0	0.0	0.0	0.0	0.0	0.0	0.0	0.0
300	0.0	0.0	0.0	0.0	0.0	0.0	0.0	0.0	0.0	0.0
400	0.0	0.0	0.0	0.0	0.0	0.0	0.0	0.0	0.0	0.0
500	0.0	0.0	0.0	0.0	0.0	0.0	0.0	0.0	0.0	0.0
600	0.0	0.0	0.0	0.0	0.0	0.0	0.0	0.0	0.0	0.0
700	0.0	0.0	0.0	0.0	0.0	0.0	0.0	0.0	0.0	0.01
800	0.0	0.0	0.0	0.0	0.0	0.0	0.0	0.0	0.01	0.01
900	0.0	0.0	0.0	0.0	0.0	0.0	0.0	0.01	0.01	0.01
1000	0.0	0.0	0.0	0.0	0.0	0.0	0.01	0.01	0.01	0.01
1100	0.0	0.0	0.0	0.0	0.0	0.0	0.01	0.01	0.01	0.01
1200	0.0	0.0	0.0	0.0	0.0	0.01	0.01	0.01	0.01	0.01
1300	0.0	0.0	0.0	0.0	0.0	0.01	0.01	0.01	0.01	0.01
1400	0.0	0.0	0.0	0.0	0.0	0.01	0.01	0.01	0.01	0.01
1500	0.0	0.0	0.0	0.0	0.01	0.01	0.01	0.01	0.01	0.01
1600	0.0	0.0	0.0	0.0	0.01	0.01	0.01	0.01	0.01	0.01
1700	0.0	0.0	0.0	0.0	0.01	0.01	0.01	0.01	0.01	0.01
1800	0.0	0.0	0.0	0.0	0.01	0.01	0.01	0.01	0.01	0.01
1900	0.0	0.0	0.0	0.0	0.01	0.01	0.01	0.01	0.01	0.01
2000	0.0	0.0	0.0	0.01	0.01	0.01	0.01	0.01	0.01	0.02
2200	0.0	0.0	0.0	0.01	0.01	0.01	0.01	0.01	0.02	0.02
2400	0.0	0.0	0.0	0.01	0.01	0.01	0.01	0.01	0.02	0.02
2600	0.0	0.0	0.0	0.01	0.01	0.01	0.01	0.02	0.02	0.02
2800	0.0	0.0	0.0	0.01	0.01	0.01	0.01	0.02	0.02	0.02
3000	0.0	0.0	0.01	0.01	0.01	0.01	0.02	0.02	0.02	0.02
3200	0.0	0.0	0.01	0.01	0.01	0.01	0.02	0.02	0.02	0.02
3400	0.0	0.0	0.01	0.01	0.01	0.01	0.02	0.02	0.02	0.03
3600	0.0	0.0	0.01	0.01	0.01	0.02	0.02	0.02	0.02	0.03
3800	0.0	0.0	0.01	0.01	0.01	0.02	0.02	0.02	0.03	0.03
4000	0.0	0.0	0.01	0.01	0.01	0.02	0.02	0.02	0.03	0.03
4500	0.0	0.0	0.01	0.01	0.02	0.02	0.02	0.03	0.03	0.03
5000	0.0	0.0	0.01	0.01	0.02	0.02	0.03	0.03	0.03	0.04
5500	0.0	0.0	0.01	0.01	0.02	0.02	0.03	0.03	0.04	0.04
6000	0.0	0.01	0.01	0.02	0.02	0.03	0.03	0.04	0.04	0.05
6500	0.0	0.01	0.01	0.02	0.02	0.03	0.03	0.04	0.04	0.05
7000	0.0	0.01	0.01	0.02	0.02	0.03	0.04	0.04	0.05	0.05
7500	0.0	0.01	0.01	0.02	0.03	0.03	0.04	0.04	0.05	0.06
8000	0.0	0.01	0.01	0.02	0.03	0.03	0.04	0.05	0.05	0.06
8500	0.0	0.01	0.01	0.02	0.03	0.04	0.04	0.05	0.06	0.07
9000	0.0	0.01	0.02	0.02	0.03	0.04	0.05	0.05	0.06	0.07
9500	0.0	0.01	0.02	0.02	0.03	0.04	0.05	0.06	0.07	0.07
10000	0.0	0.01	0.02	0.03	0.03	0.04	0.05	0.06	0.07	0.08



PK

表2-9-2 PK形 基準伝動容量表

(単位：kW/リブ)

小プーリ 回転数 (rpm)	回転比による付加容量									
	1.00 ∩ 1.01	1.02 ∩ 1.04	1.05 ∩ 1.08	1.09 ∩ 1.12	1.13 ∩ 1.18	1.19 ∩ 1.24	1.25 ∩ 1.34	1.35 ∩ 1.51	1.52 ∩ 1.99	2.00 以上
485	0.0	0.0	0.01	0.01	0.01	0.02	0.02	0.02	0.02	0.03
575	0.0	0.0	0.01	0.01	0.01	0.02	0.02	0.02	0.03	0.03
585	0.0	0.0	0.01	0.01	0.01	0.02	0.02	0.02	0.03	0.03
690	0.0	0.0	0.01	0.01	0.02	0.02	0.03	0.03	0.03	0.04
725	0.0	0.0	0.01	0.01	0.02	0.02	0.03	0.03	0.04	0.04
870	0.0	0.01	0.01	0.02	0.02	0.03	0.03	0.03	0.04	0.05
950	0.0	0.01	0.01	0.02	0.02	0.03	0.04	0.04	0.05	0.05
1160	0.0	0.01	0.01	0.02	0.03	0.04	0.04	0.04	0.06	0.07
1425	0.0	0.01	0.02	0.03	0.04	0.05	0.05	0.05	0.07	0.08
1750	0.0	0.01	0.02	0.03	0.04	0.06	0.07	0.07	0.09	0.10
2850	0.0	0.02	0.04	0.05	0.07	0.09	0.11	0.11	0.14	0.16
3450	0.0	0.02	0.04	0.07	0.09	0.11	0.13	0.13	0.17	0.20
200	0.0	0.0	0.0	0.0	0.01	0.01	0.01	0.01	0.01	0.01
300	0.0	0.0	0.0	0.01	0.01	0.01	0.01	0.01	0.02	0.02
400	0.0	0.0	0.01	0.01	0.01	0.01	0.02	0.02	0.02	0.02
500	0.0	0.0	0.01	0.01	0.01	0.02	0.02	0.02	0.03	0.03
600	0.0	0.0	0.01	0.01	0.02	0.02	0.02	0.02	0.03	0.03
700	0.0	0.0	0.01	0.01	0.02	0.02	0.03	0.03	0.04	0.04
800	0.0	0.01	0.01	0.02	0.02	0.03	0.03	0.03	0.04	0.05
900	0.0	0.01	0.01	0.02	0.02	0.03	0.03	0.03	0.05	0.05
1000	0.0	0.01	0.01	0.02	0.03	0.03	0.04	0.04	0.05	0.06
1100	0.0	0.01	0.01	0.02	0.03	0.03	0.04	0.04	0.06	0.06
1200	0.0	0.01	0.02	0.02	0.03	0.04	0.05	0.05	0.06	0.07
1300	0.0	0.01	0.02	0.02	0.03	0.04	0.05	0.05	0.07	0.07
1400	0.0	0.01	0.02	0.03	0.04	0.04	0.05	0.05	0.07	0.08
1500	0.0	0.01	0.02	0.03	0.04	0.05	0.06	0.06	0.08	0.09
1600	0.0	0.01	0.02	0.03	0.04	0.05	0.06	0.06	0.08	0.09
1700	0.0	0.01	0.02	0.03	0.04	0.05	0.06	0.06	0.09	0.10
1800	0.0	0.01	0.02	0.03	0.05	0.06	0.07	0.07	0.09	0.10
1900	0.0	0.01	0.02	0.04	0.05	0.06	0.07	0.07	0.10	0.11
2000	0.0	0.01	0.03	0.04	0.05	0.06	0.08	0.08	0.10	0.11
2100	0.0	0.01	0.03	0.04	0.05	0.07	0.08	0.08	0.11	0.12
2200	0.0	0.01	0.03	0.04	0.06	0.07	0.08	0.08	0.11	0.13
2300	0.0	0.01	0.03	0.04	0.06	0.07	0.09	0.09	0.12	0.13
2400	0.0	0.02	0.03	0.05	0.06	0.08	0.09	0.09	0.12	0.14
2500	0.0	0.02	0.03	0.05	0.06	0.08	0.09	0.09	0.13	0.14
2600	0.0	0.02	0.03	0.05	0.07	0.08	0.10	0.10	0.13	0.15
2700	0.0	0.02	0.03	0.05	0.07	0.09	0.10	0.10	0.14	0.15
2800	0.0	0.02	0.04	0.05	0.07	0.09	0.11	0.11	0.14	0.16
2900	0.0	0.02	0.04	0.06	0.07	0.09	0.11	0.11	0.15	0.17
3000	0.0	0.02	0.04	0.06	0.08	0.09	0.11	0.11	0.15	0.17
3200	0.0	0.02	0.04	0.06	0.08	0.10	0.12	0.12	0.16	0.18
3400	0.0	0.02	0.04	0.06	0.09	0.11	0.13	0.13	0.17	0.19
3600	0.0	0.02	0.05	0.07	0.09	0.11	0.14	0.14	0.18	0.21
3800	0.0	0.02	0.05	0.07	0.10	0.12	0.14	0.14	0.19	0.22
4000	0.0	0.03	0.05	0.08	0.10	0.13	0.15	0.15	0.20	0.23
4200	0.0	0.03	0.05	0.08	0.11	0.13	0.16	0.16	0.21	0.24
4400	0.0	0.03	0.06	0.08	0.11	0.14	0.17	0.17	0.22	0.25
4600	0.0	0.03	0.06	0.09	0.12	0.15	0.17	0.17	0.23	0.26
4800	0.0	0.03	0.06	0.09	0.12	0.15	0.18	0.18	0.24	0.27
5000	0.0	0.03	0.06	0.09	0.13	0.16	0.19	0.19	0.25	0.28
5200	0.0	0.03	0.07	0.10	0.13	0.16	0.20	0.20	0.26	0.30
5400	0.0	0.03	0.07	0.10	0.14	0.17	0.20	0.20	0.27	0.31
5600	0.0	0.04	0.07	0.11	0.14	0.18	0.21	0.21	0.28	0.32
5800	0.0	0.04	0.07	0.11	0.15	0.18	0.22	0.22	0.29	0.33
6000	0.0	0.04	0.08	0.11	0.15	0.19	0.23	0.23	0.30	0.34
6200	0.0	0.04	0.08	0.12	0.16	0.20	0.24	0.24	0.31	0.35
6400	0.0	0.04	0.08	0.12	0.16	0.20	0.24	0.24	0.32	0.36
6600	0.0	0.04	0.08	0.13	0.17	0.21	0.25	0.25	0.33	0.38
6800	0.0	0.04	0.09	0.13	0.17	0.22	0.26	0.26	0.34	0.39
7000	0.0	0.04	0.09	0.13	0.18	0.22	0.27	0.27	0.35	0.40
7200	0.0	0.05	0.09	0.14	0.18	0.23	0.27	0.27	0.36	0.41
7400	0.0	0.05	0.09	0.14	0.19	0.23	0.28	0.28	0.37	0.42
7600	0.0	0.05	0.10	0.14	0.19	0.24	0.29	0.29	0.38	0.43
7800	0.0	0.05	0.10	0.15	0.20	0.25	0.30	0.30	0.39	0.44
8000	0.0	0.05	0.10	0.15	0.20	0.25	0.30	0.30	0.40	0.46

2
設計編

基準伝動容量表

●L形

表2-10-1 L形 基準伝動容量表 (許容最小径80mm、推奨最小径90mm)

(単位：kW/リブ)

小プーリ 回転数 (rpm)	小 プ ー リ 呼 び 径 (mm)										
	80	90	100	125	160	200	250	315	400	500	630
575	0.34	0.42	0.50	0.71	0.98	1.29	1.67	2.14	2.73	3.40	4.20
690	0.40	0.49	0.59	0.83	1.15	1.52	1.95	2.51	3.19	3.95	4.84
725	0.41	0.51	0.62	0.86	1.20	1.58	2.04	2.61	3.33	4.11	5.02
870	0.48	0.60	0.72	1.01	1.41	1.85	2.39	3.05	3.86	4.72	5.68
950	0.51	0.65	0.77	1.09	1.52	2.00	2.57	3.28	4.14	5.03	5.98
1160	0.61	0.76	0.92	1.29	1.81	2.37	3.04	3.85	4.79	5.71	6.55
1425	0.71	0.90	1.09	1.54	2.15	2.81	3.58	4.48	5.47	6.30	
1750	0.84	1.06	1.28	1.82	2.54	3.30	4.16	5.12	6.02		
2850	1.20	1.54	1.86	2.64	3.60	4.53	5.35				
3450	1.37	1.75	2.12	2.98	4.00	4.85					
100	0.08	0.09	0.11	0.15	0.20	0.27	0.34	0.44	0.57	0.71	0.90
200	0.14	0.17	0.20	0.28	0.38	0.50	0.64	0.83	1.07	1.34	1.68
300	0.20	0.24	0.29	0.40	0.55	0.72	0.93	1.20	1.54	1.93	2.42
400	0.25	0.31	0.37	0.51	0.71	0.93	1.21	1.55	1.99	2.49	3.11
500	0.30	0.37	0.45	0.62	0.87	1.14	1.47	1.89	2.42	3.02	3.75
600	0.35	0.44	0.52	0.73	1.02	1.34	1.73	2.22	2.84	3.52	4.35
700	0.40	0.50	0.60	0.84	1.17	1.53	1.98	2.54	3.23	3.99	4.89
800	0.45	0.56	0.67	0.94	1.31	1.72	2.22	2.84	3.61	4.43	5.37
900	0.49	0.62	0.74	1.04	1.45	1.91	2.46	3.14	3.97	4.84	5.79
1000	0.54	0.67	0.81	1.14	1.59	2.09	2.69	3.42	4.30	5.21	6.15
1100	0.58	0.73	0.88	1.24	1.73	2.27	2.91	3.69	4.62	5.54	6.42
1200	0.62	0.78	0.94	1.33	1.86	2.44	3.12	3.95	4.91	5.82	6.62
1300	0.66	0.84	1.01	1.43	1.99	2.61	3.33	4.20	5.17	6.06	6.72
1400	0.70	0.89	1.07	1.52	2.12	2.77	3.53	4.43	5.41	6.26	
1500	0.74	0.94	1.13	1.61	2.24	2.93	3.72	4.64	5.63	6.40	
1600	0.78	0.99	1.19	1.69	2.36	3.08	3.90	4.84	5.81	6.48	
1700	0.82	1.04	1.25	1.78	2.48	3.23	4.08	5.03	5.96	6.51	
1800	0.86	1.09	1.31	1.86	2.59	3.37	4.24	5.20	6.08		
1900	0.89	1.14	1.37	1.95	2.71	3.51	4.40	5.35	6.17		
2000	0.93	1.18	1.43	2.03	2.81	3.64	4.55	5.48	6.22		
2100	0.97	1.23	1.48	2.10	2.92	3.77	4.68	5.60	6.23		
2200	1.00	1.27	1.54	2.18	3.02	3.89	4.81	5.69			
2300	1.03	1.32	1.59	2.26	3.12	4.00	4.92	5.77			
2400	1.07	1.36	1.64	2.33	3.22	4.11	5.03	5.82			
2500	1.10	1.40	1.70	2.40	3.31	4.22	5.12	5.85			
2600	1.13	1.44	1.74	2.47	3.40	4.31	5.20	5.86			
2700	1.16	1.48	1.79	2.54	3.48	4.40	5.27	5.85			
2800	1.19	1.52	1.84	2.60	3.56	4.49	5.33				
2900	1.22	1.56	1.89	2.67	3.64	4.56	5.37				
3000	1.25	1.60	1.93	2.73	3.72	4.63	5.40				
3100	1.27	1.63	1.98	2.79	3.79	4.69	5.42				
3200	1.30	1.67	2.02	2.85	3.85	4.75	5.42				
3300	1.33	1.70	2.06	2.90	3.91	4.80	5.41				
3400	1.35	1.73	2.10	2.95	3.97	4.84	5.38				
3500	1.38	1.77	2.14	3.00	4.02	4.87					
3600	1.40	1.80	2.18	3.05	4.07	4.89					
3700	1.43	1.83	2.21	3.10	4.12	4.90					
3800	1.45	1.86	2.25	3.14	4.16	4.91					
3900	1.47	1.89	2.28	3.18	4.19	4.91					
4000	1.49	1.91	2.32	3.22	4.22	4.89					
4100	1.51	1.94	2.35	3.26	4.24	4.87					
4200	1.53	1.97	2.38	3.29	4.26	4.84					
4300	1.55	1.99	2.41	3.32	4.28						
4400	1.57	2.01	2.43	3.35	4.29						
4500	1.58	2.03	2.46	3.38	4.29						
4600	1.60	2.05	2.48	3.40	4.29						
4700	1.61	2.07	2.50	3.42	4.29						
4800	1.63	2.09	2.52	3.44	4.27						
4900	1.64	2.11	2.54	3.46	4.26						
5000	1.65	2.13	2.56	3.47	4.23						





表2-10-2 L形 基準伝動容量表

(単位：kW/リブ)

小ブーリ 回転数 (rpm)	回転比による付加容量									
	1.00 } 1.01	1.02 } 1.04	1.05 } 1.08	1.09 } 1.12	1.13 } 1.18	1.19 } 1.24	1.25 } 1.34	1.35 } 1.51	1.52 } 1.99	2.00 以上
575	0.0	0.01	0.01	0.02	0.02	0.03	0.03	0.04	0.04	0.05
690	0.0	0.01	0.01	0.02	0.02	0.03	0.04	0.04	0.05	0.06
725	0.0	0.01	0.01	0.02	0.03	0.03	0.04	0.05	0.05	0.06
870	0.0	0.01	0.02	0.02	0.03	0.04	0.05	0.05	0.06	0.07
950	0.0	0.01	0.02	0.03	0.03	0.04	0.05	0.06	0.07	0.08
1160	0.0	0.01	0.02	0.03	0.04	0.05	0.06	0.07	0.08	0.09
1425	0.0	0.01	0.03	0.04	0.05	0.06	0.08	0.09	0.10	0.11
1750	0.0	0.02	0.03	0.05	0.06	0.08	0.09	0.11	0.12	0.14
2850	0.0	0.03	0.05	0.08	0.10	0.13	0.15	0.18	0.20	0.23
3450	0.0	0.03	0.06	0.09	0.12	0.15	0.18	0.21	0.24	0.28
100	0.0	0.0	0.0	0.0	0.0	0.0	0.01	0.01	0.01	0.01
200	0.0	0.0	0.0	0.01	0.01	0.01	0.01	0.01	0.01	0.02
300	0.0	0.0	0.01	0.01	0.01	0.01	0.02	0.02	0.02	0.02
400	0.0	0.0	0.01	0.01	0.01	0.02	0.02	0.02	0.03	0.03
500	0.0	0.0	0.01	0.01	0.02	0.02	0.03	0.03	0.04	0.04
600	0.0	0.01	0.01	0.02	0.02	0.03	0.03	0.04	0.04	0.05
700	0.0	0.01	0.01	0.02	0.02	0.03	0.04	0.04	0.05	0.06
800	0.0	0.01	0.01	0.02	0.03	0.04	0.04	0.05	0.06	0.06
900	0.0	0.01	0.02	0.02	0.03	0.04	0.05	0.06	0.06	0.07
1000	0.0	0.01	0.02	0.03	0.04	0.04	0.05	0.06	0.07	0.08
1100	0.0	0.01	0.02	0.03	0.04	0.05	0.06	0.07	0.08	0.09
1200	0.0	0.01	0.02	0.03	0.04	0.05	0.06	0.07	0.09	0.10
1300	0.0	0.01	0.02	0.03	0.05	0.06	0.07	0.08	0.09	0.10
1400	0.0	0.01	0.02	0.04	0.05	0.06	0.07	0.09	0.10	0.11
1500	0.0	0.01	0.03	0.04	0.05	0.07	0.08	0.09	0.11	0.12
1600	0.0	0.01	0.03	0.04	0.06	0.07	0.09	0.10	0.11	0.13
1700	0.0	0.02	0.03	0.05	0.06	0.08	0.09	0.11	0.12	0.14
1800	0.0	0.02	0.03	0.05	0.06	0.08	0.10	0.11	0.13	0.14
1900	0.0	0.02	0.03	0.05	0.07	0.08	0.10	0.12	0.13	0.15
2000	0.0	0.02	0.04	0.05	0.07	0.09	0.11	0.12	0.14	0.16
2100	0.0	0.02	0.04	0.06	0.07	0.09	0.11	0.13	0.15	0.17
2200	0.0	0.02	0.04	0.06	0.08	0.10	0.12	0.14	0.16	0.18
2300	0.0	0.02	0.04	0.06	0.08	0.10	0.12	0.14	0.16	0.18
2400	0.0	0.02	0.04	0.06	0.09	0.11	0.13	0.15	0.17	0.19
2500	0.0	0.02	0.04	0.07	0.09	0.11	0.13	0.16	0.18	0.20
2600	0.0	0.02	0.05	0.07	0.09	0.12	0.14	0.16	0.18	0.21
2700	0.0	0.02	0.05	0.07	0.10	0.12	0.14	0.17	0.19	0.22
2800	0.0	0.02	0.05	0.07	0.10	0.12	0.15	0.17	0.20	0.22
2900	0.0	0.03	0.05	0.08	0.10	0.13	0.15	0.18	0.21	0.23
3000	0.0	0.03	0.05	0.08	0.11	0.13	0.16	0.19	0.21	0.24
3100	0.0	0.03	0.06	0.08	0.11	0.14	0.17	0.19	0.22	0.25
3200	0.0	0.03	0.06	0.09	0.11	0.14	0.17	0.20	0.23	0.26
3300	0.0	0.03	0.06	0.09	0.12	0.15	0.18	0.21	0.23	0.26
3400	0.0	0.03	0.06	0.09	0.12	0.15	0.18	0.21	0.24	0.27
3500	0.0	0.03	0.06	0.09	0.12	0.16	0.19	0.22	0.25	0.28
3600	0.0	0.03	0.06	0.10	0.13	0.16	0.19	0.22	0.26	0.29
3700	0.0	0.03	0.07	0.10	0.13	0.16	0.20	0.23	0.26	0.30
3800	0.0	0.03	0.07	0.10	0.13	0.17	0.20	0.24	0.27	0.30
3900	0.0	0.03	0.07	0.10	0.14	0.17	0.21	0.24	0.28	0.31
4000	0.0	0.04	0.07	0.11	0.14	0.18	0.21	0.25	0.28	0.32
4100	0.0	0.04	0.07	0.11	0.15	0.18	0.22	0.25	0.29	0.33
4200	0.0	0.04	0.07	0.11	0.15	0.19	0.22	0.26	0.30	0.34
4300	0.0	0.04	0.08	0.11	0.15	0.19	0.23	0.27	0.31	0.34
4400	0.0	0.04	0.08	0.12	0.16	0.20	0.23	0.27	0.31	0.35
4500	0.0	0.04	0.08	0.12	0.16	0.20	0.24	0.28	0.32	0.36
4600	0.0	0.04	0.08	0.12	0.16	0.20	0.24	0.29	0.33	0.37
4700	0.0	0.04	0.08	0.13	0.17	0.21	0.25	0.29	0.33	0.38
4800	0.0	0.04	0.09	0.13	0.17	0.21	0.26	0.30	0.34	0.38
4900	0.0	0.04	0.09	0.13	0.17	0.22	0.26	0.30	0.35	0.39
5000	0.0	0.04	0.09	0.13	0.18	0.22	0.27	0.31	0.36	0.40



設計表

● J形 (1.00~2.52)

表2-11-1 J設計表

回転比	プーリ呼び径 (mm)		軸 間 距 離 (mm)									
	小 プーリ	大 プーリ	標 準 ベ ル ト 呼 称									
			J 180	J 190	J 200	J 210	J 220	J 235	J 240	J 245	J 250	
1.00	25	25	189	202	215	227	240	259	266	272	278	
1.00	28	28	185	197	210	223	235	254	261	267	274	
1.00	31.5	31.5	179	192	205	217	230	249	256	262	268	
1.00	40	40	166	178	191	204	217	236	242	248	255	
1.00	50	50	150	163	175	188	201	220	226	233	239	
1.00	56	56	141	153	166	179	191	210	217	223	230	
1.00	63	63	130	142	155	168	180	199	206	212	219	
1.00	71	71	117	130	142	155	168	187	193	200	206	
1.00	80	80	103	116	128	141	154	173	179	185	192	
1.00	100	100	—	—	—	—	122	141	148	154	160	
1.00	125	125	—	—	—	—	—	—	—	—	—	
1.00	160	160	—	—	—	—	—	—	—	—	—	
1.00	200	200	—	—	—	—	—	—	—	—	—	
1.12	25	28	187	200	212	225	238	257	263	270	276	
1.12	50	56	145	158	171	183	196	215	222	228	234	
1.13	28	31.5	182	195	207	220	233	252	258	264	271	
1.13	56	63	135	148	160	173	186	205	211	218	224	
1.13	63	71	123	136	149	161	174	193	200	206	212	
1.13	71	80	110	123	135	148	161	180	186	193	199	
1.25	40	50	158	171	183	196	209	228	234	240	247	
1.25	80	100	—	—	112	125	138	157	163	169	176	
1.25	100	125	—	—	—	—	—	—	127	134	140	
1.25	160	200	—	—	—	—	—	—	—	—	—	
1.25	200	250	—	—	—	—	—	—	—	—	—	
1.26	25	31.5	184	197	210	222	235	254	260	267	273	
1.26	50	63	140	152	165	178	191	210	216	222	229	
1.27	31.5	40	172	185	198	211	223	242	249	255	261	
1.27	56	71	129	141	154	167	179	199	205	211	218	
1.27	63	80	116	129	141	154	167	186	192	199	205	
1.28	125	160	—	—	—	—	—	—	—	—	—	
1.40	40	56	153	166	178	191	204	223	229	235	242	
1.41	71	100	—	106	119	132	144	164	170	176	183	
1.42	50	71	133	146	159	171	184	203	210	216	222	
1.43	28	40	175	188	201	213	226	245	251	258	264	
1.43	56	80	121	134	147	159	172	191	198	204	210	
1.56	80	125	—	—	—	—	116	136	142	148	155	
1.56	160	250	—	—	—	—	—	—	—	—	—	
1.57	40	63	147	160	173	185	198	217	224	230	236	
1.57	200	315	—	—	—	—	—	—	—	—	—	
1.59	31.5	50	164	177	190	202	215	234	241	247	253	
1.59	63	100	99	112	125	137	150	169	176	182	189	
1.60	25	40	177	190	203	216	228	247	254	260	266	
1.60	50	80	126	138	151	164	177	196	202	209	215	
1.60	100	160	—	—	—	—	—	—	—	—	—	
1.60	125	200	—	—	—	—	—	—	—	—	—	
1.76	71	125	—	—	—	109	122	142	148	155	161	
1.77	40	71	141	153	166	179	192	211	217	223	230	
1.78	31.5	56	159	172	185	198	210	229	236	242	248	
1.79	28	50	167	180	192	205	218	237	243	250	256	
1.79	56	100	104	117	130	142	155	175	181	187	194	
1.97	160	315	—	—	—	—	—	—	—	—	—	
1.98	63	125	—	—	—	115	128	148	154	161	167	
2.00	25	50	169	182	195	207	220	239	246	252	258	
2.00	28	56	162	175	188	200	213	232	238	245	251	
2.00	31.5	63	154	166	179	192	205	224	230	236	243	
2.00	40	80	133	146	158	171	184	203	210	216	222	
2.00	50	100	108	121	134	147	160	179	185	192	198	
2.00	80	160	—	—	—	—	—	—	—	—	—	
2.00	100	200	—	—	—	—	—	—	—	—	—	
2.00	125	250	—	—	—	—	—	—	—	—	—	
2.23	56	125	—	—	106	120	133	152	159	165	172	
2.24	25	56	164	177	190	202	215	234	241	247	253	
2.25	28	63	156	169	182	194	207	226	233	239	245	
2.25	31.5	71	147	160	172	185	198	217	223	230	236	
2.25	71	160	—	—	—	—	—	—	—	—	128	
2.50	40	100	115	128	141	154	167	186	193	199	205	
2.50	50	125	—	—	110	124	137	157	163	170	176	
2.50	80	200	—	—	—	—	—	—	—	—	—	
2.50	100	250	—	—	—	—	—	—	—	—	—	
2.52	25	63	158	171	184	197	209	229	235	241	248	

2

設計編



軸 間 距 離 (mm)												回 轉 比
標 準 べ ル ト 呼 称												
J 260	J 270	J 280	J 290	J 300	J 310	J 315	J 320	J 330	J 340	J 345	J 350	
291	304	316	329	342	354	361	367	380	393	399	405	1.00
286	299	312	324	337	350	356	362	375	388	394	401	1.00
281	293	306	319	332	344	351	357	370	382	389	395	1.00
267	280	293	305	318	331	337	344	356	369	375	382	1.00
252	264	277	290	302	315	322	328	341	353	360	366	1.00
242	255	268	280	293	306	312	318	331	344	350	357	1.00
231	244	257	269	282	295	301	307	320	333	339	346	1.00
219	231	244	257	269	282	289	295	308	320	327	333	1.00
205	217	230	243	255	268	274	281	293	306	312	319	1.00
173	186	199	211	224	237	243	249	262	275	281	287	1.00
—	147	159	172	185	197	204	210	223	236	242	248	1.00
—	—	—	—	—	—	—	—	—	180	187	193	1.00
—	—	—	—	—	—	—	—	—	—	—	—	1.00
289	301	314	327	339	352	358	365	377	390	396	403	1.12
247	260	272	285	298	310	317	323	336	349	355	361	1.12
283	296	309	322	334	347	353	360	372	385	391	398	1.13
237	249	262	275	288	300	307	313	326	338	345	351	1.13
225	238	250	263	276	288	295	301	314	327	333	339	1.13
212	224	237	250	262	275	281	288	300	313	320	326	1.13
259	272	285	298	310	323	329	336	348	361	367	374	1.25
189	201	214	227	239	252	258	265	278	290	297	303	1.25
153	166	178	191	204	217	223	229	242	255	261	267	1.25
—	—	—	—	—	—	—	—	—	—	—	—	1.25
—	—	—	—	—	—	—	—	—	—	—	—	1.25
286	299	311	324	337	349	356	362	375	387	394	400	1.26
241	254	267	279	292	305	311	318	330	343	349	356	1.26
274	287	299	312	325	338	344	350	363	376	382	388	1.27
230	243	256	268	281	294	300	307	319	332	338	345	1.27
218	230	243	256	269	281	288	294	307	319	326	332	1.27
—	—	—	—	156	169	175	182	194	207	214	220	1.28
255	267	280	293	305	318	325	331	344	356	363	369	1.40
195	208	221	234	246	259	265	272	284	297	304	310	1.41
235	248	260	273	286	298	305	311	324	337	343	349	1.42
277	289	302	315	328	340	347	353	366	378	385	391	1.43
223	236	248	261	274	287	293	299	312	325	331	337	1.43
168	180	193	206	219	232	238	244	257	270	276	283	1.56
—	—	—	—	—	—	—	—	—	—	—	—	1.56
249	262	274	287	300	313	319	325	338	351	357	363	1.57
—	—	—	—	—	—	—	—	—	—	—	—	1.57
266	279	291	304	317	330	336	342	355	368	374	380	1.59
201	214	227	240	252	265	271	278	290	303	310	316	1.59
279	292	304	317	330	343	349	355	368	381	387	393	1.60
228	240	253	266	278	291	298	304	317	329	336	342	1.60
—	—	148	161	174	187	194	200	213	226	232	238	1.60
—	—	—	—	—	—	—	—	—	—	179	185	1.60
174	187	200	213	225	238	245	251	264	277	283	289	1.76
243	255	268	281	293	306	312	319	332	344	351	357	1.77
261	274	287	299	312	325	331	337	350	363	369	376	1.78
269	281	294	307	320	332	339	345	358	370	377	383	1.79
207	219	232	245	258	270	277	283	296	300	315	321	1.79
—	—	—	—	—	—	—	—	—	—	—	—	1.97
180	193	206	218	231	244	250	257	270	282	289	295	1.98
271	284	296	309	322	335	341	347	360	373	379	385	2.00
264	277	289	302	315	327	334	340	353	366	372	378	2.00
255	268	281	294	306	319	325	332	345	357	364	370	2.00
235	248	261	273	286	299	305	312	324	337	343	350	2.00
211	224	236	249	262	275	281	288	300	313	319	326	2.00
136	149	162	175	188	201	208	214	227	240	246	253	2.00
—	—	—	—	—	—	—	163	176	190	196	203	2.00
—	—	—	—	—	—	—	—	—	—	—	—	2.00
185	198	211	223	236	249	256	262	275	288	294	300	2.23
266	279	291	304	317	330	336	342	355	368	374	381	2.24
258	271	284	296	309	322	328	334	347	360	366	373	2.25
249	262	274	287	300	313	319	325	338	351	357	363	2.25
142	155	168	181	194	208	214	220	233	246	253	259	2.25
218	231	244	257	269	282	289	295	308	320	327	333	2.50
189	202	215	228	241	253	260	266	279	292	298	305	2.50
—	—	—	—	—	163	170	176	190	203	210	216	2.50
—	—	—	—	—	—	—	—	—	—	—	—	2.50
260	273	286	299	311	324	330	337	349	362	369	375	2.52



設計表

● J形 (1.00~2.52)

表2-11-2 J 設計表

回転比	プーリ呼び径 (mm)		軸 間 距 離 (mm)									
	小 プーリ	大 プーリ	標 準 ベ ル ト 呼 称									
			J 360	J 370	J 375	J 380	J 390	J 400	J 410	J 420	J 430	
1.00	25	25	418	431	437	443	456	469	481	494	507	
1.00	28	28	413	426	432	439	451	464	477	489	502	
1.00	31.5	31.5	408	420	427	433	446	459	471	484	497	
1.00	40	40	394	407	414	420	432	445	458	471	483	
1.00	50	50	379	391	398	404	417	429	442	455	468	
1.00	56	56	369	382	388	395	407	420	433	445	458	
1.00	63	63	358	371	377	384	396	409	422	434	447	
1.00	71	71	346	358	365	371	384	396	409	422	435	
1.00	80	80	332	344	351	357	370	382	395	408	420	
1.00	100	100	300	313	319	326	338	351	364	376	389	
1.00	125	125	261	274	280	286	299	312	324	337	350	
1.00	160	160	206	219	225	231	244	257	269	282	295	
1.00	200	200	—	—	—	—	—	—	—	219	232	
1.12	25	28	415	428	435	441	454	466	479	492	504	
1.12	50	56	374	387	393	399	412	425	437	450	463	
1.13	28	31.5	410	423	430	436	449	461	474	487	499	
1.13	56	63	364	376	383	389	402	415	427	440	453	
1.13	63	71	352	365	371	377	390	403	415	428	441	
1.13	71	80	339	351	358	364	377	389	402	415	427	
1.25	40	50	386	399	406	412	425	437	450	463	475	
1.25	80	100	316	328	335	341	354	366	379	392	405	
1.25	100	125	280	293	299	306	318	331	344	356	369	
1.25	160	200	—	—	192	199	212	224	237	250	263	
1.25	200	250	—	—	—	—	—	—	—	—	—	
1.26	25	31.5	413	426	432	438	451	464	476	489	502	
1.26	50	63	368	381	387	394	406	419	432	445	457	
1.27	31.5	40	401	414	420	426	439	452	465	477	490	
1.27	56	71	357	370	376	383	395	408	421	434	446	
1.27	63	80	345	357	364	370	383	396	408	421	434	
1.28	125	160	233	245	252	258	271	284	296	309	322	
1.40	40	56	382	394	401	407	420	433	445	458	471	
1.41	71	100	323	335	342	348	361	373	386	399	412	
1.42	50	71	362	375	381	387	400	413	426	438	451	
1.43	28	40	404	416	423	429	442	455	467	480	493	
1.43	56	80	350	363	369	376	388	401	414	426	439	
1.56	80	125	295	308	314	321	334	346	359	372	384	
1.56	160	250	—	—	—	—	—	—	—	—	219	
1.57	40	63	376	389	395	402	414	427	440	452	465	
1.57	200	315	—	—	—	—	—	—	—	—	—	
1.59	31.5	50	393	406	412	418	431	444	457	469	482	
1.59	63	100	329	341	348	354	367	380	392	405	418	
1.60	25	40	406	419	425	431	444	457	470	482	495	
1.60	50	80	355	367	374	380	393	406	418	431	444	
1.60	100	160	251	264	270	277	290	302	315	328	341	
1.60	125	200	198	211	218	224	237	250	263	276	288	
1.76	71	125	302	315	321	328	340	353	366	378	391	
1.77	40	71	370	382	389	395	408	421	433	446	459	
1.78	31.5	56	388	401	407	414	426	439	452	465	477	
1.79	28	50	396	408	415	421	434	447	459	472	485	
1.79	56	100	334	347	353	359	372	385	398	410	423	
1.97	160	315	—	—	—	—	—	—	—	—	—	
1.98	63	125	308	321	327	334	346	359	372	384	397	
2.00	25	50	398	411	417	424	436	449	462	474	487	
2.00	28	56	391	404	410	416	429	442	455	467	480	
2.00	31.5	63	383	395	402	408	421	433	446	459	472	
2.00	40	80	362	375	381	388	401	413	426	439	451	
2.00	50	100	338	351	358	364	377	389	402	415	428	
2.00	80	160	266	279	285	291	304	317	330	343	355	
2.00	100	200	216	229	235	242	255	268	281	294	306	
2.00	125	250	—	—	—	—	—	204	217	230	244	
2.23	56	125	313	326	332	339	351	364	377	390	402	
2.24	25	56	393	406	412	419	431	444	457	470	482	
2.25	28	63	385	398	404	411	423	436	449	462	474	
2.25	31.5	71	376	389	395	402	414	427	440	452	465	
2.25	71	160	272	285	291	298	311	324	336	349	362	
2.50	40	100	346	359	365	371	384	397	410	422	435	
2.50	50	125	318	330	337	343	356	369	381	394	407	
2.50	80	200	229	243	249	256	269	282	295	308	321	
2.50	100	250	—	—	186	193	207	220	234	247	260	
2.52	25	63	388	400	407	413	426	438	451	464	477	

2
設計編



J

1.00~2.52

軸 間 距 離 (mm)												回 轉 比
標 準 べ ル ト 呼 称												
J 440	J 450	J 460	J 480	J 490	J 510	J 530	J 550	J 580	J 610	J 650	J 730	
520	532	545	570	583	608	634	659	697	735	786	888	1.00
515	528	540	566	578	604	629	655	693	731	782	883	1.00
509	522	535	560	573	598	624	649	687	725	776	878	1.00
496	509	521	547	559	585	610	636	674	712	763	864	1.00
480	493	505	531	544	569	595	620	658	696	747	849	1.00
471	484	496	522	534	560	585	611	649	687	738	839	1.00
460	473	485	511	523	549	574	600	638	676	727	828	1.00
447	460	473	498	511	536	562	587	625	663	714	816	1.00
433	446	459	484	497	522	547	573	611	649	700	801	1.00
402	414	427	453	465	491	516	541	580	618	668	770	1.00
362	375	388	413	426	451	477	502	540	578	629	731	1.00
307	320	333	358	371	396	422	447	485	523	574	676	1.00
245	257	270	295	308	334	359	384	422	461	511	613	1.00
517	530	543	568	581	606	631	657	695	733	784	885	1.12
476	488	501	526	539	564	590	615	653	691	742	844	1.12
512	525	537	563	576	601	626	652	690	728	779	880	1.13
465	478	491	516	529	554	580	605	643	681	732	834	1.13
454	466	479	504	517	542	568	593	631	669	720	822	1.13
440	453	465	491	504	529	554	580	618	656	707	808	1.13
488	501	513	539	552	577	602	628	666	704	755	856	1.25
417	430	443	468	481	506	532	557	595	633	684	786	1.25
382	395	407	433	445	471	496	522	560	598	649	750	1.25
275	288	301	326	339	364	390	415	453	492	542	644	1.25
—	—	—	255	268	293	319	344	382	421	471	573	1.25
514	527	540	565	578	603	629	654	692	730	781	883	1.26
470	483	495	521	534	559	584	610	648	686	737	838	1.26
503	515	528	553	566	592	617	642	680	719	769	871	1.27
459	472	484	510	523	548	573	599	637	675	726	827	1.27
446	459	472	497	510	535	561	586	624	662	713	815	1.27
335	347	360	385	398	423	449	474	512	551	601	703	1.28
483	496	509	534	547	572	598	623	661	699	750	852	1.40
424	437	450	475	488	513	539	564	602	640	691	793	1.41
464	476	489	514	527	553	578	603	641	680	730	832	1.42
505	518	531	556	569	594	620	645	683	721	772	874	1.43
452	465	477	503	515	541	566	592	630	668	719	820	1.43
397	410	423	448	461	486	512	537	575	613	664	766	1.56
232	245	258	284	297	323	348	374	412	450	501	603	1.56
478	490	503	529	541	567	592	617	656	694	745	846	1.57
—	—	—	—	—	—	—	288	327	366	417	519	1.57
495	507	520	546	558	584	609	634	673	711	761	863	1.59
430	443	456	481	494	519	545	570	608	646	697	799	1.59
508	520	533	558	571	597	622	647	686	724	774	876	1.60
456	469	482	507	520	545	571	596	634	672	723	825	1.60
353	366	379	404	417	442	468	493	532	570	621	722	1.60
301	314	327	352	365	391	416	442	480	518	569	671	1.60
404	417	429	455	468	493	518	544	582	620	671	773	1.76
471	484	497	522	535	560	586	611	649	687	738	840	1.77
490	503	515	541	554	579	604	630	668	706	757	858	1.78
497	510	523	548	561	586	612	637	675	713	764	866	1.79
436	448	461	487	499	525	550	576	614	652	703	804	1.79
—	—	—	—	—	263	290	316	355	394	446	548	1.97
410	423	435	461	474	499	525	550	588	626	677	779	1.98
500	512	525	551	563	589	614	639	678	716	766	868	2.00
493	505	518	543	556	582	607	632	670	709	759	861	2.00
484	497	510	535	548	573	599	624	662	700	751	853	2.00
464	477	490	515	528	553	579	604	642	680	731	833	2.00
440	453	466	491	504	529	555	580	618	656	707	809	2.00
368	381	394	419	432	457	483	508	547	585	636	738	2.00
319	332	345	371	383	409	435	460	498	537	588	690	2.00
257	270	283	309	322	348	373	399	438	476	527	629	2.00
415	428	441	466	479	504	530	555	593	632	682	784	2.23
495	508	520	546	558	584	609	635	673	711	762	863	2.24
487	500	512	538	551	576	601	627	665	703	754	855	2.25
478	491	503	529	541	567	592	618	656	694	745	846	2.25
375	388	400	426	439	464	490	515	553	592	643	744	2.25
448	461	473	499	511	537	562	588	626	664	715	817	2.50
420	432	445	471	483	509	534	560	598	636	687	789	2.50
333	346	359	385	398	424	449	475	513	552	603	705	2.50
274	287	300	326	339	365	391	417	456	494	545	648	2.50
489	502	515	540	553	578	604	629	667	705	756	858	2.52

2

設計編



設計表

●J形 (2.52~12.60)

表2-12-1 J設計表

回転比	プーリ呼び径 (mm)		軸間距離 (mm)									
	小プーリ	大プーリ	標準ベルト呼称									
			J 180	J 190	J 200	J 210	J 220	J 235	J 240	J 245	J 250	
2.52	125	315	—	—	—	—	—	—	—	—	—	—
2.54	28	71	149	162	175	188	200	220	226	232	239	
2.54	31.5	80	139	152	165	177	190	209	216	222	229	
2.54	63	160	—	—	—	—	—	—	—	127	134	
2.82	71	200	—	—	—	—	—	—	—	—	—	
2.84	25	71	151	164	177	190	203	222	228	235	241	
2.86	28	80	141	154	167	180	193	212	218	225	231	
2.86	56	160	—	—	—	—	—	—	124	131	138	
3.13	40	125	—	103	117	130	144	163	170	176	183	
3.13	80	250	—	—	—	—	—	—	—	—	—	
3.15	100	315	—	—	—	—	—	—	—	—	—	
3.17	31.5	100	120	134	147	160	173	192	199	205	211	
3.17	63	200	—	—	—	—	—	—	—	—	—	
3.20	25	80	143	156	169	182	195	214	221	227	233	
3.20	50	160	—	—	—	—	—	121	128	135	142	
3.52	71	250	—	—	—	—	—	—	—	—	—	
3.57	28	100	123	136	149	162	175	195	201	207	214	
3.57	56	200	—	—	—	—	—	—	—	—	—	
3.94	80	315	—	—	—	—	—	—	—	—	—	
3.97	31.5	125	94	108	122	136	149	169	176	182	189	
3.97	63	250	—	—	—	—	—	—	—	—	—	
4.00	25	100	125	138	151	164	177	197	203	210	216	
4.00	40	160	—	—	—	—	—	127	134	141	148	
4.00	50	200	—	—	—	—	—	—	—	—	—	
4.44	71	315	—	—	—	—	—	—	—	—	—	
4.46	28	125	96	110	124	138	151	171	178	185	191	
4.46	56	250	—	—	—	—	—	—	—	—	—	
5.00	25	125	98	112	126	140	153	173	180	187	193	
5.00	40	200	—	—	—	—	—	—	—	—	—	
5.00	50	250	—	—	—	—	—	—	—	—	—	
5.00	63	315	—	—	—	—	—	—	—	—	—	
5.08	31.5	160	—	—	—	—	110	132	140	147	154	
5.63	56	315	—	—	—	—	—	—	—	—	—	
5.71	28	160	—	—	—	—	112	135	142	149	156	
6.25	40	250	—	—	—	—	—	—	—	—	—	
6.30	50	315	—	—	—	—	—	—	—	—	—	
6.35	31.5	200	—	—	—	—	—	—	—	—	—	
6.40	25	160	—	—	—	—	114	136	144	151	158	
7.14	28	200	—	—	—	—	—	—	—	—	—	
7.88	40	315	—	—	—	—	—	—	—	—	—	
7.94	31.5	250	—	—	—	—	—	—	—	—	—	
8.00	25	200	—	—	—	—	—	—	—	—	—	
8.93	28	250	—	—	—	—	—	—	—	—	—	
10.00	25	250	—	—	—	—	—	—	—	—	—	
10.00	31.5	315	—	—	—	—	—	—	—	—	—	
11.25	28	315	—	—	—	—	—	—	—	—	—	
12.60	25	315	—	—	—	—	—	—	—	—	—	

2
設計編



J

2.52~12.60

軸 間 距 離 (mm)												回 轉 比
標 準 べ ル ト 呼 称												
J 260	J 270	J 280	J 290	J 300	J 310	J 315	J 320	J 330	J 340	J 345	J 350	
—	—	—	—	—	—	—	—	—	—	—	—	2.52
252	264	277	290	302	315	322	328	341	353	360	366	2.54
241	254	267	280	292	305	312	318	331	343	350	356	2.54
147	160	174	187	200	213	220	226	239	252	258	265	2.54
—	—	—	—	155	169	175	182	196	209	216	222	2.82
—	—	—	—	—	—	—	—	—	—	—	—	—
254	267	279	292	305	317	324	330	343	356	362	368	2.84
244	257	270	282	295	308	314	321	333	346	352	359	2.86
152	165	178	192	205	218	224	231	244	257	263	270	2.86
196	209	222	235	248	261	267	274	286	299	306	312	3.13
—	—	—	—	—	—	—	—	—	—	—	—	3.13
—	—	—	—	—	—	—	—	—	—	—	—	—
224	237	250	263	276	288	295	301	314	327	333	339	3.15
—	—	—	146	160	174	180	187	201	214	221	228	3.17
246	259	272	285	297	310	316	323	336	348	355	361	3.20
156	169	182	196	209	222	228	235	248	261	268	274	3.20
—	—	—	—	—	—	—	—	—	—	—	—	—
227	240	253	265	278	291	297	304	317	329	336	342	3.52
—	—	—	150	164	178	185	192	205	219	225	232	3.57
—	—	—	—	—	—	—	—	—	—	—	—	3.94
202	215	228	241	254	267	273	280	292	305	312	318	3.97
—	—	—	—	—	—	—	—	—	—	—	173	3.97
229	242	255	267	280	293	300	306	319	332	338	344	4.00
162	176	189	202	216	229	235	242	255	268	275	281	4.00
—	—	139	154	168	182	189	196	209	223	230	236	4.00
—	—	—	—	—	—	—	—	—	—	—	—	4.44
204	217	230	243	256	269	276	282	295	308	314	321	4.46
—	—	—	—	—	—	—	—	—	—	170	178	4.46
206	219	232	245	258	271	278	284	297	310	316	323	5.00
—	—	145	160	174	188	195	202	216	229	236	243	5.00
—	—	—	—	—	—	—	—	—	166	174	181	5.00
—	—	—	—	—	—	—	—	—	—	—	—	5.00
167	181	195	208	221	234	241	248	261	274	280	287	5.08
—	—	—	—	—	—	—	—	—	—	—	—	5.63
170	183	197	210	224	237	243	250	263	276	283	289	5.71
—	—	—	—	—	—	—	—	156	172	180	187	6.25
—	—	—	—	—	—	—	—	—	—	—	—	6.30
—	135	150	165	179	194	201	207	221	235	242	248	6.35
172	185	199	212	226	239	245	252	265	278	285	291	6.40
—	137	152	167	182	196	203	210	223	237	244	251	7.14
—	—	—	—	—	—	—	—	—	—	—	—	7.88
—	—	—	—	—	—	—	—	161	177	185	192	7.94
—	139	154	169	183	198	205	212	225	239	246	253	8.00
—	—	—	—	—	—	—	—	163	179	187	194	8.93
—	—	—	—	—	—	—	148	165	181	189	196	10.00
—	—	—	—	—	—	—	—	—	—	—	—	10.00
—	—	—	—	—	—	—	—	—	—	—	—	11.25
—	—	—	—	—	—	—	—	—	—	—	—	12.60

2

設計編



設計表

● J形 (2.52~12.60)

表2-12-2 J 設計表

回転比	プーリ呼び径 (mm)		軸 間 距 離 (mm)										
	小 プーリ	大 プーリ	標 準 ベ ル ト 呼 称										
			J 360	J 370	J 375	J 380	J 390	J 400	J 410	J 420	J 430		
2.52	125	315	—	—	—	—	—	—	—	—	—	—	—
2.54	28	71	379	392	398	404	417	430	442	455	468	—	
2.54	31.5	80	369	382	388	394	407	420	432	445	458	—	
2.54	63	160	278	291	297	304	316	329	342	355	368	—	
2.82	71	200	236	249	255	262	275	288	301	314	327	—	
2.84	25	71	381	394	400	407	419	432	445	457	470	—	
2.86	28	80	371	384	391	397	410	422	435	448	461	—	
2.86	56	160	283	296	302	309	321	334	347	360	373	—	
3.13	40	125	325	338	344	350	363	376	389	402	414	—	
3.13	80	250	178	192	199	206	220	233	247	260	274	—	
3.15	100	315	—	—	—	—	—	—	—	—	—	—	
3.17	31.5	100	352	365	371	378	391	403	416	429	441	—	
3.17	63	200	241	254	261	267	280	293	306	320	332	—	
3.20	25	80	374	386	393	399	412	425	437	450	463	—	
3.20	50	160	287	300	306	313	326	339	351	364	377	—	
3.52	71	250	183	198	205	212	225	239	253	266	280	—	
3.57	28	100	355	368	374	380	393	406	419	431	444	—	
3.57	56	200	246	259	265	272	285	298	311	324	337	—	
3.94	80	315	—	—	—	—	—	—	—	—	—	—	
3.97	31.5	125	331	344	350	357	369	382	395	408	421	—	
3.97	63	250	188	202	210	217	231	244	258	271	285	—	
4.00	25	100	357	370	376	383	395	408	421	434	446	—	
4.00	40	160	294	307	313	320	333	346	359	371	384	—	
4.00	50	200	250	263	269	276	289	302	315	328	342	—	
4.44	71	315	—	—	—	—	—	—	—	—	—	207	
4.46	28	125	334	346	353	359	372	385	398	410	423	—	
4.46	56	250	192	207	214	221	235	249	262	276	290	—	
5.00	25	125	336	349	355	361	374	387	400	413	425	—	
5.00	40	200	256	270	276	283	296	309	322	335	348	—	
5.00	50	250	196	211	218	225	239	253	266	280	293	—	
5.00	63	315	—	—	—	—	—	—	—	—	—	212	
5.08	31.5	160	300	313	319	326	339	352	365	378	390	—	
5.63	56	315	—	—	—	—	—	—	—	—	—	216	
5.71	28	160	302	315	322	328	341	354	367	380	393	—	
6.25	40	250	202	217	224	231	245	259	273	286	300	—	
6.30	50	315	—	—	—	—	—	—	—	—	—	219	
6.35	31.5	200	262	275	282	288	302	315	328	341	354	—	
6.40	25	160	304	317	324	330	343	356	369	382	395	—	
7.14	28	200	264	278	284	291	304	317	330	344	357	—	
7.88	40	315	—	—	—	—	—	—	193	209	225	—	
7.94	31.5	250	207	222	229	236	250	264	278	292	305	—	
8.00	25	200	266	279	286	293	306	319	332	346	359	—	
8.93	28	250	209	224	231	238	253	267	280	294	308	—	
10.00	25	250	211	226	233	240	254	268	282	296	310	—	
10.00	31.5	315	—	—	—	—	—	—	198	215	230	—	
11.25	28	315	—	—	—	—	—	—	200	216	232	—	
12.60	25	315	—	—	—	—	—	184	201	218	234	—	

2
設計編



J

2.52~12.60

軸 間 距 離 (mm)												回 転 比
標 準 べ ル ト 呼 称												
J 440	J 450	J 460	J 480	J 490	J 510	J 530	J 550	J 580	J 610	J 650	J 730	
—	—	—	246	259	286	313	340	379	418	470	574	2.52
481	493	506	531	544	570	595	620	658	697	747	849	2.54
471	483	496	521	534	560	585	610	649	687	738	839	2.54
381	393	406	432	445	470	496	521	559	598	649	750	2.54
340	353	366	391	404	430	456	481	520	558	609	711	2.82
483	496	508	534	547	572	597	623	661	699	750	851	2.84
473	486	499	524	537	562	588	613	651	689	740	842	2.86
386	398	411	437	450	475	501	526	565	603	654	756	2.86
427	440	453	478	491	516	542	567	606	644	695	796	3.13
287	300	313	340	353	379	405	431	470	508	560	662	3.13
—	—	234	262	275	303	330	356	396	435	488	591	3.15
454	467	480	505	518	543	569	594	632	671	721	823	3.17
345	358	371	397	410	436	461	487	526	564	615	717	3.17
476	488	501	526	539	565	590	615	654	692	743	844	3.20
390	403	416	441	454	480	505	531	569	607	658	760	3.20
293	306	320	346	359	385	411	437	476	515	566	669	3.52
457	470	482	508	521	546	571	597	635	673	724	826	3.57
350	363	376	402	415	441	466	492	531	569	620	722	3.57
217	231	246	274	288	316	343	370	410	449	502	605	3.94
433	446	459	484	497	523	548	574	612	650	701	803	3.97
298	312	325	351	364	391	417	443	482	520	572	675	3.97
459	472	485	510	523	548	574	599	637	675	726	828	4.00
397	410	423	449	461	487	513	538	576	615	666	768	4.00
355	367	380	406	419	445	471	496	535	573	625	727	4.00
222	237	251	280	294	321	349	376	416	455	508	612	4.44
436	449	461	487	500	525	551	576	615	653	704	805	4.46
303	316	330	356	369	395	422	448	487	525	577	680	4.46
438	451	464	489	502	528	553	579	617	655	706	808	5.00
361	374	387	413	426	452	478	504	542	581	632	734	5.00
307	320	334	360	373	400	426	452	491	530	581	684	5.00
227	242	256	285	299	327	354	381	421	461	513	617	5.00
403	416	429	455	467	493	519	544	583	621	672	774	5.08
231	246	261	289	303	331	358	385	426	465	518	622	5.63
406	419	431	457	470	496	521	547	585	624	675	777	5.71
313	327	340	367	380	406	432	459	498	537	588	691	6.25
235	250	264	293	307	335	362	389	429	469	522	626	6.30
367	380	393	419	432	458	484	510	548	587	638	740	6.35
408	421	434	459	472	498	523	549	587	626	677	779	6.40
370	383	396	422	435	461	486	512	551	589	641	743	7.14
241	256	270	299	313	341	369	396	436	476	529	633	7.88
319	332	346	372	386	412	438	465	504	543	594	697	7.94
372	385	398	424	437	463	489	514	553	592	643	745	8.00
321	335	348	375	388	414	441	467	506	545	597	700	8.93
323	337	350	377	390	417	443	469	508	547	599	702	10.00
246	261	276	304	319	347	374	401	442	482	535	639	10.00
248	263	278	307	321	349	376	404	444	484	537	642	11.25
250	265	280	308	323	351	378	406	446	486	539	644	12.60

2

設計編



設計表

●PK形 (1.00~1.77)

表2-13-1 PK 設計表

回転比	プーリ呼び径 (mm)		軸 間 距 離 (mm)										
	小 プーリ	大 プーリ	標 準 べ ル ト 呼 称										
			PK 600	PK 615	PK 630	PK 650	PK 690	PK 710	PK 730	PK 750	PK 775	PK 800	PK 825
1.00	50	50	221	229	236	246	266	276	286	296	309	321	334
1.00	56	56	212	220	227	237	257	267	277	287	300	312	325
1.00	63	63	201	209	216	226	246	256	266	276	289	301	314
1.00	71	71	188	196	203	213	233	243	253	263	276	288	301
1.00	80	80	174	182	189	199	219	229	239	249	262	274	287
1.00	90	90	159	166	174	184	204	214	224	234	246	259	271
1.00	100	100	143	150	158	168	188	198	208	218	230	243	255
1.00	112	112	—	132	139	149	169	179	189	199	212	224	237
1.00	125	125	—	—	—	—	149	159	169	179	191	204	216
1.00	140	140	—	—	—	—	—	—	—	155	168	180	193
1.00	160	160	—	—	—	—	—	—	—	—	—	—	—
1.00	180	180	—	—	—	—	—	—	—	—	—	—	—
1.00	200	200	—	—	—	—	—	—	—	—	—	—	—
1.11	90	100	151	158	166	176	196	206	216	226	238	251	263
1.11	180	200	—	—	—	—	—	—	—	—	—	—	—
1.12	50	56	217	224	232	242	262	272	282	292	304	317	329
1.12	100	112	133	141	148	158	178	188	198	208	221	233	246
1.12	112	125	—	—	—	139	159	169	179	189	201	214	226
1.12	125	140	—	—	—	—	—	147	157	167	179	192	204
1.12	200	224	—	—	—	—	—	—	—	—	—	—	—
1.13	56	63	207	214	222	232	252	262	272	282	294	307	319
1.13	63	71	195	202	210	220	240	250	260	270	282	295	307
1.13	71	80	181	189	196	206	226	236	246	256	269	281	294
1.13	80	90	166	174	181	191	211	221	231	241	254	266	279
1.13	160	180	—	—	—	—	—	—	—	—	—	—	—
1.14	140	160	—	—	—	—	—	—	—	—	—	164	177
1.24	90	112	141	148	156	166	186	196	206	216	229	241	254
1.24	180	224	—	—	—	—	—	—	—	—	—	—	—
1.25	80	100	158	166	173	183	203	213	223	233	246	258	271
1.25	100	125	—	130	138	148	168	178	188	198	210	223	235
1.25	112	140	—	—	—	—	146	156	166	177	189	202	214
1.25	160	200	—	—	—	—	—	—	—	—	—	—	—
1.25	200	250	—	—	—	—	—	—	—	—	—	—	—
1.26	50	63	211	219	226	236	256	266	276	286	299	311	324
1.27	56	71	200	208	215	225	245	255	265	275	288	300	313
1.27	63	80	187	195	203	213	233	243	253	263	275	288	300
1.27	71	90	173	181	188	198	218	228	238	248	261	273	286
1.28	125	160	—	—	—	—	—	—	—	—	163	175	188
1.29	140	180	—	—	—	—	—	—	—	—	—	—	—
1.39	90	125	130	138	145	155	175	185	195	205	218	230	243
1.39	180	250	—	—	—	—	—	—	—	—	—	—	—
1.40	80	112	148	156	163	173	194	204	214	224	236	249	261
1.40	100	140	—	—	—	135	155	165	175	185	198	211	223
1.40	160	224	—	—	—	—	—	—	—	—	—	—	—
1.40	200	280	—	—	—	—	—	—	—	—	—	—	—
1.41	71	100	165	173	180	190	210	220	230	240	253	265	278
1.42	50	71	205	212	220	230	250	260	270	280	292	305	317
1.43	56	80	193	200	208	218	238	248	258	268	280	293	305
1.43	63	90	179	187	194	204	224	234	244	254	267	280	292
1.43	112	160	—	—	—	—	—	—	149	160	172	185	197
1.43	140	200	—	—	—	—	—	—	—	—	—	—	—
1.44	125	180	—	—	—	—	—	—	—	—	—	—	171
1.56	80	125	137	145	152	162	183	193	203	213	225	238	250
1.56	90	140	—	—	132	142	162	173	183	193	205	218	231
1.56	160	250	—	—	—	—	—	—	—	—	—	—	—
1.56	180	280	—	—	—	—	—	—	—	—	—	—	—
1.57	200	315	—	—	—	—	—	—	—	—	—	—	—
1.58	71	112	155	162	170	180	200	210	220	230	243	255	268
1.59	63	100	171	179	186	196	216	226	236	246	259	271	284
1.60	50	80	197	205	212	222	242	252	262	272	285	298	310
1.60	100	160	—	—	—	—	—	148	158	168	181	193	206
1.60	125	200	—	—	—	—	—	—	—	—	—	—	—
1.60	140	224	—	—	—	—	—	—	—	—	—	—	—
1.61	56	90	185	192	200	210	230	240	250	260	272	285	297
1.61	112	180	—	—	—	—	—	—	—	—	—	167	180
1.75	80	140	124	131	139	149	170	180	190	200	213	225	238
1.75	160	280	—	—	—	—	—	—	—	—	—	—	—
1.75	180	315	—	—	—	—	—	—	—	—	—	—	—
1.76	71	125	144	151	159	169	189	199	209	219	232	245	257
1.77	200	355	—	—	—	—	—	—	—	—	—	—	—

2
設計編



PK

1.00~1.77

軸 間 距 離 (mm)													回 轉 比
標 準 べ ル ト 呼 称													
PK 850	PK 875	PK 900	PK 925	PK 950	PK 975	PK 1000	PK 1030	PK 1060	PK 1090	PK 1120	PK 1150	PK 1180	
346	359	371	384	396	409	421	436	451	466	481	496	511	1.00
337	350	362	375	387	400	412	427	442	457	472	487	502	1.00
326	339	351	364	376	389	401	416	431	446	461	476	491	1.00
313	326	338	351	363	376	388	403	418	433	448	463	478	1.00
299	312	324	337	349	362	374	389	404	419	434	449	464	1.00
284	296	309	321	334	346	359	374	389	404	419	434	449	1.00
268	280	293	305	318	330	343	358	373	388	403	418	433	1.00
249	262	274	287	299	312	324	339	354	369	384	399	414	1.00
229	241	254	266	279	291	304	319	334	349	364	379	394	1.00
205	218	230	243	255	268	280	295	310	325	340	355	370	1.00
174	186	199	211	224	236	249	264	279	294	309	324	339	1.00
—	—	—	—	—	205	217	232	247	262	277	292	307	1.00
—	—	—	—	—	—	—	—	—	231	246	261	276	1.00
276	288	301	313	326	338	351	366	381	396	411	426	441	1.11
—	—	—	—	—	—	—	216	231	246	261	276	291	1.11
342	354	367	379	392	404	417	432	447	462	477	492	507	1.12
258	271	283	296	308	321	333	348	363	378	393	408	423	1.12
239	251	264	276	289	301	314	329	344	359	374	389	404	1.12
217	229	242	254	267	279	292	307	322	337	352	367	382	1.12
—	—	—	—	—	—	—	—	—	—	—	242	257	1.12
332	344	357	369	382	394	407	422	437	452	467	482	497	1.13
320	332	345	357	370	382	395	410	425	440	455	470	485	1.13
306	319	331	344	356	369	381	396	411	426	441	456	471	1.13
291	304	316	329	341	354	366	381	396	411	426	441	456	1.13
—	—	—	195	208	220	232	248	263	278	293	308	323	1.13
189	202	214	227	239	252	264	279	294	309	324	339	354	1.14
266	279	291	304	316	329	341	356	371	386	401	416	431	1.24
—	—	—	—	—	—	—	—	—	227	242	257	272	1.24
283	296	308	321	333	346	358	373	388	404	419	434	449	1.25
248	260	273	286	298	311	323	338	353	368	383	398	413	1.25
227	239	252	264	277	289	302	317	332	347	362	377	392	1.25
—	—	—	—	—	204	216	231	246	261	277	292	307	1.25
—	—	—	—	—	—	—	—	—	—	—	—	—	1.25
336	349	361	374	386	399	411	426	441	456	471	486	501	1.26
325	338	350	363	375	388	400	415	430	445	460	475	490	1.27
313	325	338	350	363	375	388	403	418	433	448	463	478	1.27
298	311	323	336	348	361	373	388	403	418	433	448	463	1.27
200	213	225	238	251	263	276	291	306	321	336	351	366	1.28
—	185	198	210	223	235	248	263	278	293	308	323	338	1.29
256	268	281	293	306	318	331	346	361	376	391	406	421	1.39
—	—	—	—	—	—	—	—	—	—	—	235	250	1.39
274	286	299	311	324	336	349	364	379	394	409	424	439	1.40
236	248	261	273	286	298	311	326	341	356	371	386	401	1.40
—	—	—	—	—	—	—	211	226	241	256	272	287	1.40
—	—	—	—	—	—	—	—	—	—	—	—	—	1.40
290	303	315	328	340	353	365	380	395	410	425	440	455	1.41
330	342	355	367	380	392	405	420	435	450	465	480	495	1.42
318	330	343	355	368	380	393	408	423	438	453	468	483	1.43
305	317	330	342	355	367	380	395	410	425	440	455	470	1.43
210	223	235	248	260	273	285	300	315	331	346	361	376	1.43
—	—	—	193	206	218	231	246	261	276	291	306	322	1.43
183	196	209	221	234	246	259	274	289	304	319	334	349	1.44
263	276	288	301	313	326	338	353	368	383	398	413	428	1.56
243	256	268	281	293	306	318	333	348	363	379	394	409	1.56
—	—	—	—	—	—	—	—	—	—	234	249	264	1.56
—	—	—	—	—	—	—	—	—	—	—	—	—	1.56
—	—	—	—	—	—	—	—	—	—	—	—	—	1.57
281	293	306	318	331	343	356	371	386	401	416	431	446	1.58
296	309	321	334	346	359	372	387	402	417	432	447	462	1.59
323	335	348	360	373	385	398	413	428	443	458	473	488	1.60
219	231	244	257	269	282	294	309	324	339	355	370	385	1.60
—	178	191	204	216	229	242	257	272	287	302	318	333	1.60
—	—	—	—	—	197	210	225	240	256	271	286	301	1.60
310	322	335	347	360	372	385	400	415	430	445	460	475	1.61
193	205	218	231	243	256	269	284	299	314	329	344	359	1.61
250	263	276	288	301	313	326	341	356	371	386	401	416	1.75
—	—	—	—	—	—	—	—	—	—	—	—	—	1.75
—	—	—	—	—	—	—	—	—	—	—	—	—	1.75
270	282	295	307	320	332	345	360	375	390	405	420	435	1.76
—	—	—	—	—	—	—	—	—	—	—	—	—	1.77

2 設計編



設計表

●PK形 (1.00~1.77)

表2-13-2 PK 設計表

回転比	プーリ呼び径 (mm)		軸 間 距 離 (mm)									
	小 プーリ	大 プーリ	標 準 ベ ル ト 呼 称									
			PK 1220	PK 1250	PK 1280	PK 1320	PK 1360	PK 1400	PK 1500	PK 1550	PK 1600	PK 1650
1.00	50	50	531	546	561	581	601	621	671	696	721	746
1.00	56	56	522	537	552	572	592	612	662	687	712	737
1.00	63	63	511	526	541	561	581	601	651	676	701	726
1.00	71	71	498	513	528	548	568	588	638	663	688	713
1.00	80	80	484	499	514	534	554	574	624	649	674	699
1.00	90	90	469	484	499	519	539	559	609	634	659	684
1.00	100	100	453	468	483	503	523	543	593	618	643	668
1.00	112	112	434	449	464	484	504	524	574	599	624	649
1.00	125	125	414	429	444	464	484	504	554	579	604	629
1.00	140	140	390	405	420	440	460	480	530	555	580	605
1.00	160	160	359	374	389	409	429	449	499	524	549	574
1.00	180	180	327	342	357	377	397	417	467	492	517	542
1.00	200	200	296	311	326	346	366	386	436	461	486	511
1.11	90	100	461	476	491	511	531	551	601	626	651	676
1.11	180	200	311	326	341	361	381	401	451	476	501	526
1.12	50	56	527	542	557	577	597	617	667	692	717	742
1.12	100	112	443	458	473	493	513	533	583	608	633	658
1.12	112	125	424	439	454	474	494	514	564	589	614	639
1.12	125	140	402	417	432	452	472	492	542	567	592	617
1.12	200	224	277	292	307	327	347	367	417	442	467	492
1.13	56	63	517	532	547	567	587	607	657	682	707	732
1.13	63	71	505	520	535	555	575	595	645	670	695	720
1.13	71	80	491	506	521	541	561	581	631	656	681	706
1.13	80	90	476	491	506	526	546	566	616	641	666	691
1.13	160	180	343	358	373	393	413	433	483	508	533	558
1.14	140	160	374	389	404	424	444	464	514	539	564	589
1.24	90	112	451	466	481	501	521	541	591	616	641	666
1.24	180	224	292	307	322	342	362	382	432	457	482	507
1.25	80	100	469	484	499	519	539	559	609	634	659	684
1.25	100	125	433	448	463	483	503	523	573	598	623	648
1.25	112	140	412	427	442	462	482	502	552	577	602	627
1.25	160	200	327	342	357	377	397	417	467	492	517	542
1.25	200	250	255	270	285	306	326	346	396	421	446	471
1.26	50	63	521	536	551	571	591	611	661	686	711	736
1.27	56	71	510	525	540	560	580	600	650	675	700	725
1.27	63	80	498	513	528	548	568	588	638	663	688	713
1.27	71	90	483	498	513	533	553	573	623	648	673	698
1.28	125	160	386	401	416	436	456	476	526	551	576	601
1.29	140	180	358	373	388	408	428	448	498	523	548	573
1.39	90	125	441	456	471	491	511	531	581	606	631	656
1.39	180	250	270	285	300	320	340	361	411	436	461	486
1.40	80	112	459	474	489	509	529	549	599	624	649	674
1.40	100	140	421	436	451	471	491	511	561	586	611	636
1.40	160	224	307	322	337	357	377	397	447	472	497	522
1.40	200	280	—	—	260	280	300	321	371	396	421	446
1.41	71	100	475	490	505	525	546	566	616	641	666	691
1.42	50	71	515	530	545	565	585	605	655	680	705	730
1.43	56	80	503	518	533	553	573	593	643	668	693	718
1.43	63	90	490	505	520	540	560	580	630	655	680	705
1.43	112	160	396	411	426	446	466	486	536	561	586	611
1.43	140	200	342	357	372	392	412	432	482	507	532	557
1.44	125	180	369	384	400	420	440	460	510	535	560	585
1.56	80	125	448	463	478	498	519	539	589	614	639	664
1.56	90	140	429	444	459	479	499	519	569	594	619	644
1.56	160	250	284	300	315	335	355	375	426	451	476	501
1.56	180	280	—	259	274	294	315	335	385	411	436	461
1.57	200	315	—	—	—	—	—	290	341	366	391	417
1.58	71	112	466	481	496	516	536	556	606	631	656	681
1.59	63	100	482	497	512	532	552	572	622	647	672	697
1.60	50	80	508	523	538	558	578	598	648	673	698	723
1.60	100	160	405	420	435	455	475	495	545	570	595	620
1.60	125	200	353	368	383	403	423	443	493	518	543	569
1.60	140	224	321	336	352	372	392	412	462	487	512	537
1.61	56	90	495	510	525	545	565	585	635	660	685	710
1.61	112	180	379	394	409	429	449	469	520	545	570	595
1.75	80	140	436	451	466	486	506	526	576	601	626	652
1.75	160	280	257	273	288	309	329	349	400	425	450	476
1.75	180	315	—	—	—	—	283	304	355	380	406	431
1.76	71	125	455	470	485	505	525	545	595	620	645	671
1.77	200	355	—	—	—	—	—	—	304	330	356	381

2
設計編



PK

1.00~1.77

軸 間 距 離 (mm)													回転比
標 準 べ ル ト 呼 称													
PK 1700	PK 1750	PK 1850	PK 1900	PK 1950	PK 2000	PK 2120	PK 2240	PK 2360	PK 2500	PK 2650	PK 2800	PK 3000	
771	796	846	871	896	921	981	1041	1101	1171	1246	1321	1421	1.00
762	787	837	862	887	912	972	1032	1092	1162	1237	1312	1412	1.00
751	776	826	851	876	901	961	1021	1081	1151	1226	1301	1401	1.00
738	763	813	838	863	888	948	1008	1068	1138	1213	1288	1388	1.00
724	749	799	824	849	874	934	994	1054	1124	1199	1274	1374	1.00
709	734	784	809	834	859	919	979	1039	1109	1184	1259	1359	1.00
693	718	768	793	818	843	903	963	1023	1093	1168	1243	1343	1.00
674	699	749	774	799	824	884	944	1004	1074	1149	1224	1324	1.00
654	679	729	754	779	804	864	924	984	1054	1129	1204	1304	1.00
630	655	705	730	755	780	840	900	960	1030	1105	1180	1280	1.00
599	624	674	699	724	749	809	869	929	999	1074	1149	1249	1.00
567	592	642	667	692	717	777	837	897	967	1042	1117	1217	1.00
536	561	611	636	661	686	746	806	866	936	1011	1086	1186	1.00
701	726	776	801	826	851	911	971	1031	1101	1176	1251	1351	1.11
551	576	626	651	676	701	761	821	881	951	1026	1102	1202	1.11
767	792	842	867	892	917	977	1037	1097	1167	1242	1317	1417	1.12
683	708	758	783	808	833	893	953	1013	1083	1158	1233	1333	1.12
664	689	739	764	789	814	874	934	994	1064	1139	1214	1314	1.12
642	667	717	742	767	792	852	912	972	1042	1117	1192	1292	1.12
517	542	592	617	642	667	727	787	847	917	992	1067	1167	1.12
757	782	832	857	882	907	967	1027	1087	1157	1232	1307	1407	1.13
745	770	820	845	870	895	955	1015	1075	1145	1220	1295	1395	1.13
731	756	806	831	856	881	941	1001	1061	1131	1206	1281	1381	1.13
716	741	791	816	841	866	926	986	1046	1116	1191	1266	1366	1.13
583	608	658	683	708	733	793	853	913	983	1058	1133	1233	1.13
614	639	689	714	739	764	824	884	944	1014	1089	1164	1264	1.14
691	716	766	791	816	841	901	961	1021	1091	1166	1241	1341	1.24
532	557	607	632	657	682	742	802	862	932	1007	1082	1182	1.24
709	734	784	809	834	859	919	979	1039	1109	1184	1259	1359	1.25
673	698	748	773	798	823	883	943	1003	1073	1148	1223	1323	1.25
652	677	727	752	777	802	862	922	982	1052	1127	1202	1302	1.25
567	592	642	667	692	717	777	837	897	967	1042	1117	1217	1.25
496	521	571	596	621	646	706	766	826	896	971	1046	1146	1.25
761	786	836	861	886	911	971	1031	1091	1161	1236	1311	1411	1.26
750	775	825	850	875	900	960	1020	1080	1150	1225	1300	1400	1.27
738	763	813	838	863	888	948	1008	1068	1138	1213	1288	1388	1.27
723	748	798	823	848	873	934	994	1054	1124	1199	1274	1374	1.27
626	651	701	726	751	776	836	896	956	1026	1101	1176	1276	1.28
598	623	673	698	723	748	808	868	928	998	1073	1148	1248	1.29
681	706	756	781	806	831	891	951	1011	1081	1156	1231	1331	1.39
511	536	586	611	636	661	721	781	842	912	987	1062	1162	1.39
699	724	774	799	824	849	909	969	1029	1099	1174	1249	1349	1.40
661	686	736	761	786	811	871	931	991	1061	1136	1211	1311	1.40
547	573	623	648	673	698	758	818	878	948	1023	1098	1198	1.40
471	496	547	572	597	622	682	742	802	872	947	1022	1122	1.40
716	741	791	816	841	866	926	986	1046	1116	1191	1266	1366	1.41
755	780	830	855	880	905	965	1025	1085	1155	1230	1305	1405	1.42
743	768	818	843	868	893	953	1013	1073	1143	1218	1293	1393	1.43
730	755	805	830	855	880	940	1000	1060	1130	1205	1280	1380	1.43
636	661	711	736	761	786	846	906	966	1036	1111	1186	1286	1.43
582	607	657	682	707	732	792	852	912	983	1058	1133	1233	1.43
610	635	685	710	735	760	820	880	940	1010	1085	1160	1260	1.44
689	714	764	789	814	839	899	959	1019	1089	1164	1239	1339	1.56
669	694	744	769	794	819	879	939	999	1069	1144	1219	1319	1.56
526	551	601	626	651	676	737	797	857	927	1002	1077	1177	1.56
486	511	561	587	612	637	697	757	817	887	962	1038	1138	1.56
442	467	517	542	568	593	653	713	773	844	919	994	1094	1.57
706	731	781	806	831	856	916	976	1036	1106	1181	1256	1356	1.58
722	747	797	822	847	872	932	992	1052	1122	1197	1272	1372	1.59
748	773	823	848	873	898	958	1018	1078	1148	1223	1298	1398	1.60
645	670	720	745	770	795	855	915	975	1045	1120	1195	1295	1.60
594	619	669	694	719	744	804	864	924	994	1069	1144	1244	1.60
563	588	638	663	688	713	773	833	893	963	1038	1113	1213	1.60
735	760	810	835	860	885	945	1005	1065	1135	1210	1285	1385	1.61
620	645	695	720	745	770	830	890	950	1020	1095	1170	1270	1.61
677	702	752	777	802	827	887	947	1007	1077	1152	1227	1327	1.75
501	526	576	601	627	652	712	772	832	902	978	1053	1153	1.75
456	481	532	557	582	607	667	727	787	857	934	1009	1109	1.75
696	721	771	796	821	846	906	966	1026	1096	1171	1246	1346	1.76
407	432	483	508	533	559	619	680	740	810	886	961	1061	1.77



設計表

●PK形 (1.78~4.00)

表2-14-1 PK 設計表

回転比	プーリ呼び径 (mm)		軸 間 距 離 (mm)										
	小 プーリ	大 プーリ	標 準 ベ ル ト 呼 称										
			PK 600	PK 615	PK 630	PK 650	PK 690	PK 710	PK 730	PK 750	PK 775	PK 800	PK 825
1.78	63	112	161	168	176	186	206	216	226	236	249	261	274
1.78	90	160	—	—	—	—	144	155	165	175	188	201	213
1.79	56	100	176	184	191	201	221	231	241	252	264	277	289
1.79	112	200	—	—	—	—	—	—	—	—	—	—	—
1.79	125	224	—	—	—	—	—	—	—	—	—	—	—
1.79	140	250	—	—	—	—	—	—	—	—	—	—	—
1.80	50	90	189	197	204	214	234	244	254	264	277	289	302
1.80	100	180	—	—	—	—	—	—	—	—	163	176	188
1.97	71	140	130	137	145	155	176	186	196	206	219	232	244
1.97	160	315	—	—	—	—	—	—	—	—	—	—	—
1.97	180	355	—	—	—	—	—	—	—	—	—	—	—
1.98	63	125	149	157	164	175	195	205	215	225	238	250	263
2.00	50	100	180	188	196	206	226	236	246	256	269	281	294
2.00	56	112	166	173	181	191	211	221	231	241	254	267	279
2.00	80	160	—	—	—	—	151	162	172	182	195	208	220
2.00	90	180	—	—	—	—	—	—	—	156	169	182	195
2.00	100	200	—	—	—	—	—	—	—	—	—	—	170
2.00	112	224	—	—	—	—	—	—	—	—	—	—	—
2.00	125	250	—	—	—	—	—	—	—	—	—	—	—
2.00	140	280	—	—	—	—	—	—	—	—	—	—	—
2.22	63	140	135	143	151	161	181	192	202	212	225	237	250
2.22	90	200	—	—	—	—	—	—	—	—	—	163	176
2.22	160	355	—	—	—	—	—	—	—	—	—	—	—
2.23	56	125	154	162	169	180	200	210	220	230	243	256	268
2.23	112	250	—	—	—	—	—	—	—	—	—	—	—
2.24	50	112	170	178	185	195	216	226	236	246	258	271	284
2.24	100	224	—	—	—	—	—	—	—	—	—	—	—
2.24	125	280	—	—	—	—	—	—	—	—	—	—	—
2.25	71	160	—	—	—	136	157	168	178	188	201	214	227
2.25	80	180	—	—	—	—	—	—	153	163	176	189	202
2.25	140	315	—	—	—	—	—	—	—	—	—	—	—
2.49	90	224	—	—	—	—	—	—	—	—	—	—	—
2.50	50	125	158	166	174	184	204	214	224	235	247	260	272
2.50	56	140	140	148	155	166	186	197	207	217	230	242	255
2.50	80	200	—	—	—	—	—	—	—	—	156	169	183
2.50	100	250	—	—	—	—	—	—	—	—	—	—	—
2.50	112	280	—	—	—	—	—	—	—	—	—	—	—
2.52	125	315	—	—	—	—	—	—	—	—	—	—	—
2.54	63	160	—	—	131	142	163	173	183	194	207	219	232
2.54	71	180	—	—	—	—	—	148	158	169	182	195	208
2.54	140	355	—	—	—	—	—	—	—	—	—	—	—
2.78	90	250	—	—	—	—	—	—	—	—	—	—	—
2.80	50	140	144	152	159	170	190	201	211	221	234	247	259
2.80	80	224	—	—	—	—	—	—	—	—	—	—	—
2.80	100	280	—	—	—	—	—	—	—	—	—	—	—
2.81	112	315	—	—	—	—	—	—	—	—	—	—	—
2.82	71	200	—	—	—	—	—	—	—	—	162	175	189
2.84	125	355	—	—	—	—	—	—	—	—	—	—	—
2.86	56	160	—	127	135	146	167	178	188	199	211	224	237
2.86	63	180	—	—	—	—	142	153	164	174	188	201	214
3.11	90	280	—	—	—	—	—	—	—	—	—	—	—
3.13	80	250	—	—	—	—	—	—	—	—	—	—	—
3.15	71	224	—	—	—	—	—	—	—	—	—	—	163
3.15	100	315	—	—	—	—	—	—	—	—	—	—	—
3.17	63	200	—	—	—	—	—	—	—	153	167	180	194
3.17	112	355	—	—	—	—	—	—	—	—	—	—	—
3.20	50	160	123	131	139	150	171	182	192	203	216	228	241
3.21	56	180	—	—	—	—	147	157	168	179	192	205	218
3.50	80	280	—	—	—	—	—	—	—	—	—	—	—
3.50	90	315	—	—	—	—	—	—	—	—	—	—	—
3.52	71	250	—	—	—	—	—	—	—	—	—	—	—
3.55	100	355	—	—	—	—	—	—	—	—	—	—	—
3.56	63	224	—	—	—	—	—	—	—	—	—	—	168
3.57	56	200	—	—	—	—	—	—	146	157	171	185	198
3.60	50	180	—	—	—	—	150	161	172	183	196	209	222
3.94	71	280	—	—	—	—	—	—	—	—	—	—	—
3.94	80	315	—	—	—	—	—	—	—	—	—	—	—
3.94	90	355	—	—	—	—	—	—	—	—	—	—	—
3.97	63	250	—	—	—	—	—	—	—	—	—	—	—
4.00	50	200	—	—	—	—	—	138	150	161	175	189	202



PK

1.78~4.00

軸 間 距 離 (mm)													回転比
標 準 べ ル ト 呼 称													
PK 850	PK 875	PK 900	PK 925	PK 950	PK 975	PK 1000	PK 1030	PK 1060	PK 1090	PK 1120	PK 1150	PK 1180	
287	299	312	324	337	349	362	377	392	407	422	437	452	1.78
226	239	251	264	276	289	302	317	332	347	362	377	392	1.78
302	314	327	339	352	364	377	392	407	422	437	452	467	1.79
174	187	200	213	226	238	251	266	282	297	312	327	342	1.79
—	—	—	—	195	207	220	236	251	266	282	297	312	1.79
—	—	—	—	—	—	—	—	217	232	248	263	278	1.79
314	327	339	352	364	377	390	405	420	435	450	465	480	1.80
201	214	227	239	252	265	277	292	307	323	338	353	368	1.80
257	270	282	295	307	320	332	348	363	378	393	408	423	1.97
—	—	—	—	—	—	—	—	—	—	—	—	—	1.97
—	—	—	—	—	—	—	—	—	—	—	—	—	1.97
276	288	301	313	326	338	351	366	381	396	411	426	441	1.98
306	319	331	344	356	369	381	396	411	426	441	457	472	2.00
292	304	317	329	342	354	367	382	397	412	427	442	457	2.00
233	246	258	271	284	296	309	324	339	354	369	384	400	2.00
208	221	234	246	259	272	284	300	315	330	345	360	375	2.00
183	195	208	221	234	247	260	275	290	305	320	336	351	2.00
—	—	—	190	203	216	229	245	260	275	291	306	321	2.00
—	—	—	—	—	—	—	211	227	242	258	273	289	2.00
—	—	—	—	—	—	—	—	—	—	235	250	265	2.00
263	275	288	301	313	326	338	353	369	384	399	414	429	2.22
189	202	215	228	241	254	267	282	297	312	328	343	358	2.22
—	—	—	—	—	—	—	—	—	—	—	—	—	2.22
281	293	306	318	331	344	356	371	386	401	416	431	447	2.23
—	—	—	—	—	—	204	220	236	251	267	282	298	2.23
296	309	321	334	346	359	371	387	402	417	432	447	462	2.24
—	—	185	198	211	224	237	253	268	284	299	314	330	2.24
—	—	—	—	—	—	—	—	—	—	229	245	260	2.24
239	252	265	278	290	303	315	331	346	361	376	391	406	2.25
215	228	241	253	266	279	292	307	322	337	352	367	383	2.25
—	—	—	—	—	—	—	—	—	—	—	—	—	2.25
—	178	192	205	218	231	244	260	275	291	306	321	337	2.49
285	298	310	323	335	348	361	376	391	406	421	436	451	2.50
268	280	293	306	318	331	343	359	374	389	404	419	434	2.50
196	209	222	235	248	261	274	289	304	319	335	350	365	2.50
—	—	—	—	—	198	212	228	244	259	275	290	306	2.50
—	—	—	—	—	—	—	—	—	221	237	253	269	2.50
—	—	—	—	—	—	—	—	—	—	—	—	—	2.52
245	258	271	283	296	309	321	336	352	367	382	397	412	2.54
221	234	247	260	272	285	298	313	328	344	359	374	389	2.54
—	—	—	—	—	—	—	—	—	—	—	—	—	2.54
—	—	—	—	191	205	218	234	250	266	282	297	313	2.78
272	285	297	310	323	335	348	363	378	393	408	423	438	2.80
171	185	198	211	225	238	251	267	282	298	313	328	344	2.80
—	—	—	—	—	—	—	—	212	229	245	261	277	2.80
—	—	—	—	—	—	—	—	—	—	—	—	232	2.81
202	215	228	241	254	267	280	295	310	326	341	356	372	2.82
—	—	—	—	—	—	—	—	—	—	—	—	—	2.84
250	263	275	288	301	314	326	341	357	372	387	402	417	2.86
227	240	252	265	278	291	304	319	334	349	364	380	395	2.86
—	—	—	—	—	—	—	202	219	235	251	268	283	3.11
—	—	—	184	198	211	225	241	257	273	288	304	320	3.13
177	190	204	217	231	244	257	273	288	304	319	335	350	3.15
—	—	—	—	—	—	—	—	—	—	—	—	240	3.15
207	220	233	246	259	272	285	301	316	331	347	362	377	3.17
—	—	—	—	—	—	—	—	—	—	—	—	—	3.17
254	267	280	292	305	318	330	346	361	376	391	406	421	3.20
231	244	257	270	283	296	308	324	339	354	369	385	400	3.21
—	—	—	—	—	—	191	208	225	242	258	274	290	3.50
—	—	—	—	—	—	—	—	—	—	229	246	263	3.50
—	—	175	189	203	217	231	247	263	279	294	310	326	3.52
—	—	—	—	—	—	—	—	—	—	—	—	—	3.55
182	196	209	223	236	249	262	278	294	309	325	340	355	3.56
212	225	238	251	264	277	290	305	321	336	352	367	382	3.57
235	248	261	274	287	300	313	328	343	358	374	389	404	3.60
—	—	—	—	—	—	197	214	231	247	264	280	296	3.94
—	—	—	—	—	—	—	—	—	—	218	235	252	3.94
—	—	—	—	—	—	—	—	—	—	—	—	—	3.94
—	—	180	194	208	222	236	252	268	284	300	315	331	3.97
216	229	242	255	268	281	294	310	325	340	356	371	386	4.00

2

設計編



設計表

●PK形 (1.78~4.00)

表2-14-2 PK 設計表

回転比	プーリ呼び径 (mm)		軸 間 距 離 (mm)									
	小 プーリ	大 プーリ	標 準 ベ ル ト 呼 称									
			PK 1220	PK 1250	PK 1280	PK 1320	PK 1360	PK 1400	PK 1500	PK 1550	PK 1600	PK 1650
1.78	63	112	472	487	502	522	542	562	612	637	662	687
1.78	90	160	412	427	442	462	482	502	553	578	603	628
1.79	56	100	487	502	517	537	557	577	627	652	677	702
1.79	112	200	362	377	392	413	433	453	503	528	553	578
1.79	125	224	332	347	363	383	403	423	473	498	524	549
1.79	140	250	299	314	329	349	370	390	440	465	491	516
1.80	50	90	500	515	530	550	570	590	640	665	690	715
1.80	100	180	388	403	418	438	458	478	529	554	579	604
1.97	71	140	443	458	473	493	513	533	583	608	633	658
1.97	160	315	—	—	255	276	297	317	369	394	420	445
1.97	180	355	—	—	—	—	—	—	318	344	369	395
1.98	63	125	461	476	491	511	531	551	602	627	652	677
2.00	50	100	492	507	522	542	562	582	632	657	682	707
2.00	56	112	477	492	507	527	547	567	617	642	667	692
2.00	80	160	420	435	450	470	490	510	560	585	610	635
2.00	90	180	395	410	426	446	466	486	536	561	586	611
2.00	100	200	371	386	401	421	442	462	512	537	562	587
2.00	112	224	342	357	372	392	412	432	483	508	533	558
2.00	125	250	309	324	340	360	380	401	451	476	502	527
2.00	140	280	271	287	302	323	343	363	414	440	465	490
2.22	63	140	449	464	479	499	519	539	589	614	639	664
2.22	90	200	378	393	409	429	449	469	519	544	570	595
2.22	160	355	—	—	—	—	—	278	331	357	383	409
2.23	56	125	467	482	497	517	537	557	607	632	657	682
2.23	112	250	318	334	349	369	390	410	461	486	511	536
2.24	50	112	482	497	512	532	552	572	622	647	672	697
2.24	100	224	350	365	380	401	421	441	492	517	542	567
2.24	125	280	281	297	312	333	353	374	425	450	476	501
2.25	71	160	426	441	456	476	497	517	567	592	617	642
2.25	80	180	403	418	433	453	473	493	543	569	594	619
2.25	140	315	—	252	268	289	310	331	383	408	434	459
2.49	90	224	357	372	388	408	428	448	499	524	549	574
2.50	50	125	471	486	501	521	541	561	611	636	661	687
2.50	56	140	454	469	484	504	524	544	595	620	645	670
2.50	80	200	385	401	416	436	456	476	527	552	577	602
2.50	100	250	326	342	357	378	398	418	469	494	520	545
2.50	112	280	290	306	321	342	362	383	434	459	485	510
2.52	125	315	246	262	278	299	320	341	393	419	444	470
2.54	63	160	432	447	462	482	503	523	573	598	623	648
2.54	71	180	409	424	439	460	480	500	550	575	600	625
2.54	140	355	—	—	—	—	270	291	344	371	397	423
2.78	90	250	333	349	364	385	405	425	476	502	527	552
2.80	50	140	459	474	489	509	529	549	599	624	649	674
2.80	80	224	364	379	395	415	435	455	506	531	557	582
2.80	100	280	298	314	329	350	371	391	442	468	493	519
2.81	112	315	254	271	287	308	329	350	402	428	453	479
2.82	71	200	392	407	422	442	463	483	533	558	584	609
2.84	125	355	—	—	—	257	279	301	354	381	407	433
2.86	56	160	437	452	467	488	508	528	578	603	628	653
2.86	63	180	415	430	445	465	486	506	556	581	606	631
3.11	90	280	305	320	336	357	377	398	449	475	500	526
3.13	80	250	340	356	371	392	412	432	483	509	534	559
3.15	71	224	370	386	401	421	442	462	513	538	563	588
3.15	100	315	262	278	294	316	337	358	410	436	462	487
3.17	63	200	398	413	428	448	468	489	539	564	589	615
3.17	112	355	—	—	—	265	288	309	363	389	415	441
3.20	50	160	442	457	472	492	512	532	582	608	633	658
3.21	56	180	420	435	450	471	491	511	561	586	612	637
3.50	80	280	311	327	343	364	384	405	456	482	507	533
3.50	90	315	268	285	301	322	343	365	417	443	468	494
3.52	71	250	346	362	377	398	418	439	490	515	540	566
3.55	100	355	—	—	250	273	295	317	371	397	423	450
3.56	63	224	376	391	407	427	447	468	518	544	569	594
3.57	56	200	402	418	433	453	473	494	544	569	595	620
3.60	50	180	424	440	455	475	495	515	566	591	616	641
3.94	71	280	317	333	349	370	390	411	463	488	514	539
3.94	80	315	275	291	307	329	350	371	423	449	475	501
3.94	90	355	—	—	256	279	301	323	377	404	430	456
3.97	63	250	352	367	383	403	424	444	495	521	546	572
4.00	50	200	407	422	437	458	478	498	549	574	599	624

2
設計編



PK

1.78~4.00

軸 間 距 離 (mm)													回 轉 比
標 準 べ ル ト 呼 称													
PK 1700	PK 1750	PK 1850	PK 1900	PK 1950	PK 2000	PK 2120	PK 2240	PK 2360	PK 2500	PK 2650	PK 2800	PK 3000	
712	737	787	812	837	862	922	982	1042	1112	1187	1262	1362	1.78
653	678	728	753	778	803	863	923	983	1053	1128	1203	1303	1.78
727	752	802	827	852	877	937	997	1057	1127	1202	1277	1377	1.79
603	628	679	704	729	754	814	874	934	1004	1079	1154	1254	1.79
574	599	649	674	699	724	784	844	905	975	1050	1125	1225	1.79
541	566	616	641	666	692	752	812	872	942	1017	1092	1192	1.79
740	765	815	840	865	890	950	1010	1070	1140	1215	1290	1390	1.80
629	654	704	729	754	779	839	899	959	1029	1104	1179	1279	1.80
683	708	758	784	809	834	894	954	1014	1084	1159	1234	1334	1.97
471	496	546	572	597	622	683	743	803	873	949	1024	1124	1.97
421	446	497	522	548	573	634	694	755	825	901	976	1076	1.97
702	727	777	802	827	852	912	972	1032	1102	1177	1252	1352	1.98
732	757	807	832	857	882	942	1002	1062	1132	1207	1282	1382	2.00
718	743	793	818	843	868	928	988	1048	1118	1193	1268	1368	2.00
660	685	735	760	785	811	871	931	991	1061	1136	1211	1311	2.00
636	661	712	737	762	787	847	907	967	1037	1112	1187	1287	2.00
612	637	688	713	738	763	823	883	943	1013	1088	1163	1263	2.00
583	609	659	684	709	734	794	854	914	985	1060	1135	1235	2.00
552	577	627	652	678	703	763	823	883	953	1029	1104	1204	2.00
515	541	591	616	641	666	727	787	847	917	993	1068	1168	2.00
689	715	765	790	815	840	900	960	1020	1090	1165	1240	1340	2.22
620	645	695	720	745	770	830	891	951	1021	1096	1171	1271	2.22
435	460	511	537	562	587	648	709	769	840	915	991	1091	2.22
707	732	782	807	832	857	917	977	1037	1107	1182	1257	1357	2.23
561	587	637	662	687	712	773	833	893	963	1038	1114	1214	2.23
722	747	797	822	847	872	932	992	1052	1122	1197	1272	1372	2.24
592	617	668	693	718	743	803	863	923	994	1069	1144	1244	2.24
526	551	602	627	652	677	738	798	858	929	1004	1079	1179	2.24
667	692	742	767	792	817	877	938	998	1068	1143	1218	1318	2.25
644	669	719	744	769	794	854	914	975	1045	1120	1195	1295	2.25
485	510	561	586	611	637	697	758	818	888	964	1039	1139	2.25
600	625	675	700	725	750	811	871	931	1001	1076	1151	1252	2.49
712	737	787	812	837	862	922	982	1042	1112	1187	1262	1362	2.50
695	720	770	795	820	845	905	965	1025	1095	1170	1245	1345	2.50
627	652	703	728	753	778	838	898	958	1028	1103	1179	1279	2.50
570	595	646	671	696	721	782	842	902	972	1047	1123	1223	2.50
536	561	611	637	662	687	747	808	868	938	1014	1089	1189	2.50
495	521	572	597	622	647	708	769	829	899	975	1050	1151	2.52
673	698	748	773	798	823	884	944	1004	1074	1149	1224	1324	2.54
651	676	726	751	776	801	861	921	981	1051	1127	1202	1302	2.54
448	474	525	551	576	602	663	723	784	854	930	1005	1106	2.54
577	603	653	678	703	729	789	849	909	980	1055	1130	1230	2.78
699	724	774	800	825	850	910	970	1030	1100	1175	1250	1350	2.80
607	632	682	708	733	758	818	878	938	1009	1084	1159	1259	2.80
544	569	620	645	671	696	756	817	877	947	1023	1098	1198	2.80
504	530	581	606	631	657	717	778	838	909	984	1060	1160	2.81
634	659	709	734	759	785	845	905	965	1035	1110	1185	1286	2.82
459	484	536	561	587	612	673	734	795	865	941	1017	1117	2.84
678	703	754	779	804	829	889	949	1009	1079	1154	1229	1329	2.86
657	682	732	757	782	807	867	927	987	1058	1133	1208	1308	2.86
551	577	627	652	678	703	763	824	884	955	1030	1105	1206	3.11
585	610	660	686	711	736	796	857	917	987	1062	1138	1238	3.13
614	639	689	714	739	764	825	885	945	1015	1091	1166	1266	3.15
513	538	589	615	640	665	726	787	847	918	993	1069	1169	3.15
640	665	715	740	765	790	851	911	971	1041	1116	1191	1292	3.17
467	493	545	570	596	621	682	743	804	875	950	1026	1127	3.17
683	708	758	783	808	833	893	953	1014	1084	1159	1234	1334	3.20
662	687	737	762	787	812	872	933	993	1063	1138	1213	1313	3.21
558	584	634	660	685	710	771	831	892	962	1037	1113	1213	3.50
520	545	596	622	647	673	733	794	855	925	1001	1076	1177	3.50
591	616	667	692	717	742	803	863	924	994	1069	1144	1245	3.52
476	501	553	579	604	630	691	752	813	883	959	1035	1135	3.55
619	645	695	720	745	770	831	891	951	1021	1097	1172	1272	3.56
645	670	720	745	771	796	856	916	976	1046	1122	1197	1297	3.57
666	691	742	767	792	817	877	937	997	1067	1143	1218	1318	3.60
565	590	641	666	691	717	777	838	898	969	1044	1119	1220	3.94
527	552	603	629	654	680	740	801	862	932	1008	1083	1184	3.94
482	508	560	586	611	637	698	759	820	891	966	1042	1143	3.94
597	622	673	698	723	748	809	869	929	1000	1075	1150	1251	3.97
649	674	725	750	775	800	860	921	981	1051	1126	1201	1301	4.00

2

設計編



設計表

●PK形 (4.00~7.10)

表2-15-1 PK 設計表

回転比	プーリ呼び径 (mm)		軸 間 距 離 (mm)											
	小 プーリ	大 プーリ	標 準 べ ル ト 呼 称											
			PK 600	PK 615	PK 630	PK 650	PK 690	PK 710	PK 730	PK 750	PK 775	PK 800	PK 825	
4.00	56	224	—	—	—	—	—	—	—	—	—	—	158	172
4.44	63	280	—	—	—	—	—	—	—	—	—	—	—	—
4.44	71	315	—	—	—	—	—	—	—	—	—	—	—	—
4.44	80	355	—	—	—	—	—	—	—	—	—	—	—	—
4.46	56	250	—	—	—	—	—	—	—	—	—	—	—	—
4.48	50	224	—	—	—	—	—	—	—	—	—	—	161	176
5.00	50	250	—	—	—	—	—	—	—	—	—	—	—	—
5.00	56	280	—	—	—	—	—	—	—	—	—	—	—	—
5.00	63	315	—	—	—	—	—	—	—	—	—	—	—	—
5.00	71	355	—	—	—	—	—	—	—	—	—	—	—	—
5.60	50	280	—	—	—	—	—	—	—	—	—	—	—	—
5.63	56	315	—	—	—	—	—	—	—	—	—	—	—	—
5.63	63	355	—	—	—	—	—	—	—	—	—	—	—	—
6.30	50	315	—	—	—	—	—	—	—	—	—	—	—	—
6.34	56	355	—	—	—	—	—	—	—	—	—	—	—	—
7.10	50	355	—	—	—	—	—	—	—	—	—	—	—	—

2
設計編



設計表

●PK形 (4.00~7.10)

表2-15-2 PK 設計表

回転比	プーリ呼び径 (mm)		軸 間 距 離 (mm)										
	小 プーリ	大 プーリ	標 準 べ ル ト 呼 称										
			PK 1220	PK 1250	PK 1280	PK 1320	PK 1360	PK 1400	PK 1500	PK 1550	PK 1600	PK 1650	
4.00	56	224	381	396	412	432	452	473	523	549	574	599	
4.44	63	280	322	338	354	375	396	416	468	494	519	545	
4.44	71	315	280	297	313	335	356	377	430	455	481	507	
4.44	80	355	—	245	262	285	308	330	384	410	437	463	
4.46	56	250	356	372	388	408	429	449	500	526	551	577	
4.48	50	224	385	400	416	436	457	477	528	553	578	604	
5.00	50	250	361	376	392	412	433	453	504	530	555	581	
5.00	56	280	327	343	359	380	400	421	473	499	524	550	
5.00	63	315	285	302	318	340	361	382	435	461	487	513	
5.00	71	355	232	250	268	291	313	335	390	416	443	469	
5.60	50	280	331	347	363	384	404	425	477	503	528	554	
5.63	56	315	290	306	323	344	366	387	440	466	492	517	
5.63	63	355	237	255	273	296	318	340	395	421	448	474	
6.30	50	315	293	310	326	348	370	391	444	470	496	521	
6.34	56	355	241	259	277	300	323	345	399	426	453	479	
7.10	50	355	244	263	280	304	326	349	403	430	456	483	

PK

4.00~7.10

軸 間 距 離 (mm)													回転比
標 準 べ ル ト 呼 称													
PK 850	PK 875	PK 900	PK 925	PK 950	PK 975	PK 1000	PK 1030	PK 1060	PK 1090	PK 1120	PK 1150	PK 1180	
186	200	214	227	240	254	267	283	298	314	329	345	360	4.00
—	—	—	—	—	187	201	219	236	252	269	285	301	4.44
—	—	—	—	—	—	—	—	—	—	224	241	258	4.44
—	—	—	—	—	—	—	—	—	—	—	—	—	4.44
—	169	184	198	213	226	240	256	272	288	304	320	336	4.46
—	—	—	—	—	—	—	—	—	—	—	—	—	—
190	204	217	231	244	258	271	287	302	318	333	349	364	4.48
—	173	188	202	216	230	244	260	276	292	308	324	340	5.00
—	—	—	—	—	191	206	223	240	257	273	289	306	5.00
—	—	—	—	—	—	—	—	—	210	228	246	263	5.00
—	—	—	—	—	—	—	—	—	—	—	—	—	5.00
—	—	—	—	179	194	209	227	244	260	277	293	309	5.60
—	—	—	—	—	—	—	—	—	215	233	250	267	5.63
—	—	—	—	—	—	—	—	—	—	—	—	—	5.63
—	—	—	—	—	—	—	—	—	218	236	254	271	6.30
—	—	—	—	—	—	—	—	—	—	—	—	—	6.34
—	—	—	—	—	—	—	—	—	—	—	—	—	7.10

PK

4.00~7.10

軸 間 距 離 (mm)													回転比
標 準 べ ル ト 呼 称													
PK 1700	PK 1750	PK 1850	PK 1900	PK 1950	PK 2000	PK 2120	PK 2240	PK 2360	PK 2500	PK 2650	PK 2800	PK 3000	
624	650	700	725	750	776	836	896	956	1027	1102	1177	1277	4.00
570	596	647	672	697	722	783	844	904	975	1050	1125	1226	4.44
533	559	610	635	661	686	747	808	868	939	1015	1090	1191	4.44
489	515	567	592	618	644	705	766	827	898	974	1049	1150	4.44
602	627	678	703	728	753	814	874	935	1005	1080	1156	1256	4.46
—	—	—	—	—	—	—	—	—	—	—	—	—	—
629	654	704	730	755	780	840	901	961	1031	1106	1182	1282	4.48
606	631	682	707	733	758	818	879	939	1009	1085	1160	1260	5.00
575	601	651	677	702	727	788	849	909	980	1055	1131	1231	5.00
538	564	615	641	666	692	753	813	874	945	1020	1096	1196	5.00
495	521	573	599	624	650	711	772	833	904	980	1056	1157	5.00
—	—	—	—	—	—	—	—	—	—	—	—	—	—
579	605	656	681	706	732	792	853	914	984	1060	1135	1235	5.60
543	569	620	646	671	697	758	818	879	950	1025	1101	1202	5.63
500	526	578	604	630	655	717	778	839	910	986	1062	1163	5.63
547	573	624	650	675	701	762	823	883	954	1030	1105	1206	6.30
505	531	583	609	635	660	722	783	844	915	991	1067	1168	6.34
—	—	—	—	—	—	—	—	—	—	—	—	—	—
509	535	587	613	639	664	726	787	848	919	995	1071	1172	7.10

2

設計編



設計表

●L形 (1.00~7.88)

表2-16-1 L 設計表

回転比	プーリ呼び径 (mm)		軸 間 距 離 (mm)										
	小 プーリ	大 プーリ	標 準 ベ ル ト 呼 称										
			L 345	L 350	L 355	L 360	L 370	L 375	L 380	L 385	L 390	L 395	L 400
1.00	80	80	312	319	325	332	344	351	357	363	370	376	382
1.00	90	90	297	303	309	316	329	335	341	348	354	360	367
1.00	100	100	281	287	294	300	313	319	326	332	338	345	351
1.00	125	125	242	248	255	261	274	280	286	293	299	305	312
1.00	160	160	187	193	200	206	219	225	231	238	244	250	257
1.00	200	200	—	—	—	—	—	—	—	—	—	—	—
1.00	250	250	—	—	—	—	—	—	—	—	—	—	—
1.00	315	315	—	—	—	—	—	—	—	—	—	—	—
1.11	90	100	289	295	302	308	321	327	333	340	346	352	359
1.13	80	90	305	311	317	324	336	343	349	355	362	368	374
1.25	80	100	297	303	309	316	328	335	341	347	354	360	366
1.25	100	125	261	267	274	280	293	299	306	312	318	325	331
1.25	160	200	—	—	—	—	—	—	199	205	212	218	224
1.25	200	250	—	—	—	—	—	—	—	—	—	—	—
1.26	250	315	—	—	—	—	—	—	—	—	—	—	—
1.27	315	400	—	—	—	—	—	—	—	—	—	—	—
1.28	125	160	214	220	226	233	245	252	258	265	271	277	284
1.39	90	125	269	275	281	288	301	307	313	320	326	332	339
1.56	80	125	276	283	289	295	308	314	321	327	334	340	346
1.56	160	250	—	—	—	—	—	—	—	—	—	—	—
1.57	200	315	—	—	—	—	—	—	—	—	—	—	—
1.59	315	500	—	—	—	—	—	—	—	—	—	—	—
1.60	100	160	232	238	245	251	264	270	277	283	290	296	302
1.60	125	200	179	185	192	198	211	218	224	231	237	244	250
1.60	250	400	—	—	—	—	—	—	—	—	—	—	—
1.78	90	160	239	246	252	258	271	278	284	290	297	303	310
1.97	160	315	—	—	—	—	—	—	—	—	—	—	—
2.00	80	160	246	253	259	265	279	285	291	298	304	311	317
2.00	100	200	196	203	209	216	229	235	242	248	255	261	268
2.00	125	250	—	—	—	—	—	—	—	—	—	—	—
2.00	200	400	—	—	—	—	—	—	—	—	—	—	—
2.00	250	500	—	—	—	—	—	—	—	—	—	—	—
2.00	315	630	—	—	—	—	—	—	—	—	—	—	—
2.22	90	200	203	210	216	223	236	242	249	255	262	268	275
2.50	80	200	210	216	223	229	243	249	256	262	269	275	282
2.50	100	250	—	—	—	—	—	—	193	200	207	214	220
2.50	160	400	—	—	—	—	—	—	—	—	—	—	—
2.50	200	500	—	—	—	—	—	—	—	—	—	—	—
2.52	125	315	—	—	—	—	—	—	—	—	—	—	—
2.52	250	630	—	—	—	—	—	—	—	—	—	—	—
2.78	90	250	—	—	—	—	186	193	200	206	213	220	227
3.13	80	250	—	—	—	—	192	199	206	213	220	227	233
3.13	160	500	—	—	—	—	—	—	—	—	—	—	—
3.15	100	315	—	—	—	—	—	—	—	—	—	—	—
3.15	200	630	—	—	—	—	—	—	—	—	—	—	—
3.20	125	400	—	—	—	—	—	—	—	—	—	—	—
3.50	90	315	—	—	—	—	—	—	—	—	—	—	—
3.94	80	315	—	—	—	—	—	—	—	—	—	—	—
3.94	160	630	—	—	—	—	—	—	—	—	—	—	—
4.00	100	400	—	—	—	—	—	—	—	—	—	—	—
4.00	125	500	—	—	—	—	—	—	—	—	—	—	—
4.44	90	400	—	—	—	—	—	—	—	—	—	—	—
5.00	80	400	—	—	—	—	—	—	—	—	—	—	—
5.00	100	500	—	—	—	—	—	—	—	—	—	—	—
5.04	125	630	—	—	—	—	—	—	—	—	—	—	—
5.56	90	500	—	—	—	—	—	—	—	—	—	—	—
6.25	80	500	—	—	—	—	—	—	—	—	—	—	—
6.30	100	630	—	—	—	—	—	—	—	—	—	—	—
7.00	90	630	—	—	—	—	—	—	—	—	—	—	—
7.88	80	630	—	—	—	—	—	—	—	—	—	—	—

2
設計編



L
1.00~7.88

軸 間 距 離 (mm)														回 轉 比
標 準 べ ル ト 呼 称														
L	L	L	L	L	L	L	L	L	L	L	L	L	L	回 轉 比
405	410	415	420	425	430	450	460	480	500	540	560	565	570	
389	395	401	408	414	420	446	459	484	509	560	586	592	598	1.00
373	379	386	392	398	405	430	443	468	494	544	570	576	583	1.00
357	364	370	376	383	389	414	427	453	478	529	554	560	567	1.00
318	324	331	337	343	350	375	388	413	439	489	515	521	528	1.00
263	269	276	282	288	295	320	333	358	384	434	460	466	473	1.00
—	—	—	—	226	232	257	270	295	321	372	397	403	410	1.00
—	—	—	—	—	—	—	—	—	—	293	319	325	331	1.00
—	—	—	—	—	—	—	—	—	—	—	—	—	—	1.00
365	371	378	384	390	397	422	435	460	486	537	562	568	575	1.11
381	387	394	400	406	413	438	451	476	501	552	578	584	590	1.13
—	—	—	—	—	—	—	—	—	—	—	—	—	—	—
373	379	386	392	398	405	430	443	468	494	544	570	576	582	1.25
337	344	350	357	363	369	395	407	433	458	509	534	541	547	1.25
231	237	243	250	256	263	288	301	326	352	403	428	434	441	1.25
—	—	—	—	—	—	—	—	255	280	331	357	363	370	1.25
—	—	—	—	—	—	—	—	—	—	—	—	—	—	1.26
—	—	—	—	—	—	—	—	—	—	—	—	—	—	1.27
290	296	303	309	315	322	347	360	385	411	462	487	493	500	1.28
345	351	358	364	370	377	402	415	440	466	517	542	548	555	1.39
353	359	365	372	378	384	410	423	448	473	524	550	556	562	1.56
—	—	—	—	—	—	245	258	284	310	361	387	393	399	1.56
—	—	—	—	—	—	—	—	—	—	—	301	308	314	1.57
—	—	—	—	—	—	—	—	—	—	—	—	—	—	1.59
309	315	321	328	334	341	366	379	404	430	481	506	512	519	1.60
256	263	269	276	282	288	314	327	352	378	429	454	461	467	1.60
—	—	—	—	—	—	—	—	—	—	—	—	—	—	1.60
—	—	—	—	—	—	—	—	—	—	—	—	—	—	—
316	322	329	335	342	348	374	386	412	437	488	514	520	526	1.78
—	—	—	—	—	—	—	—	—	—	303	329	336	342	1.97
323	330	336	343	349	355	381	394	419	445	496	521	528	534	2.00
274	281	287	294	300	306	332	345	371	396	447	473	479	486	2.00
211	217	224	230	237	244	270	283	309	335	386	412	418	425	2.00
—	—	—	—	—	—	—	—	—	—	—	—	—	—	2.00
—	—	—	—	—	—	—	—	—	—	—	—	—	—	2.00
—	—	—	—	—	—	—	—	—	—	—	—	—	—	2.00
218	288	294	301	307	314	339	352	378	403	455	480	487	493	2.22
288	295	301	308	314	321	346	359	385	411	462	488	494	500	2.50
—	—	—	—	—	—	—	—	—	—	—	—	—	—	—
227	234	240	247	254	260	287	300	326	352	404	430	436	443	2.50
—	—	—	—	—	—	—	—	—	—	—	—	—	—	2.50
—	—	—	—	—	—	—	—	246	273	326	353	359	366	2.52
—	—	—	—	—	—	—	—	—	—	—	—	—	—	2.52
—	—	—	—	—	—	—	—	—	—	—	—	—	—	—
234	240	247	254	260	267	294	307	333	359	411	437	443	450	2.78
240	247	254	260	267	274	300	313	340	366	418	444	450	457	3.13
—	—	—	—	—	—	—	—	—	—	—	—	—	—	3.13
—	—	—	—	—	—	—	234	262	289	343	370	376	383	3.15
—	—	—	—	—	—	—	—	—	—	—	—	—	—	3.15
—	—	—	—	—	—	—	—	—	—	—	—	—	—	3.20
—	—	—	—	—	—	225	240	268	295	350	376	383	390	3.50
—	—	—	—	—	—	231	246	274	302	356	383	390	396	3.94
—	—	—	—	—	—	—	—	—	—	—	—	—	—	3.94
—	—	—	—	—	—	—	—	—	—	—	278	285	293	4.00
—	—	—	—	—	—	—	—	—	—	—	—	—	—	4.00
—	—	—	—	—	—	—	—	—	—	—	284	291	299	4.44
—	—	—	—	—	—	—	—	—	—	—	290	298	305	5.00
—	—	—	—	—	—	—	—	—	—	—	—	—	—	5.00
—	—	—	—	—	—	—	—	—	—	—	—	—	—	5.04
—	—	—	—	—	—	—	—	—	—	—	—	—	—	5.56
—	—	—	—	—	—	—	—	—	—	—	—	—	—	6.25
—	—	—	—	—	—	—	—	—	—	—	—	—	—	6.30
—	—	—	—	—	—	—	—	—	—	—	—	—	—	7.00
—	—	—	—	—	—	—	—	—	—	—	—	—	—	7.88

2
設計編

設計表

●L形 (1.00~7.88)

表2-16-2 L 設計表

回転比	プーリ呼び径 (mm)		軸 間 距 離 (mm)										
	小 プーリ	大 プーリ	標 準 べ ル ト 呼 称										
			L 600	L 615	L 635	L 650	L 655	L 675	L 680	L 690	L 725	L 750	L 765
1.00	80	80	636	655	681	700	706	732	738	751	795	827	846
1.00	90	90	621	640	665	684	690	716	722	735	779	811	830
1.00	100	100	605	624	649	668	675	700	707	719	764	795	814
1.00	125	125	566	585	610	629	636	661	667	680	724	756	775
1.00	160	160	511	530	555	574	581	606	612	625	669	701	720
1.00	200	200	448	467	492	511	518	543	549	562	607	638	657
1.00	250	250	369	388	414	433	439	465	471	484	528	560	579
1.00	315	315	—	—	—	—	337	362	369	381	426	458	477
1.11	90	100	613	632	657	676	683	708	714	727	772	803	822
1.13	80	90	628	648	673	692	698	724	730	743	787	819	838
1.25	80	100	621	640	665	684	690	716	722	735	779	811	830
1.25	100	125	585	604	630	649	655	680	687	699	744	776	795
1.25	160	200	479	498	523	542	549	574	580	593	638	669	689
1.25	200	250	408	427	452	471	478	503	510	522	567	599	618
1.26	250	315	317	336	361	380	387	412	419	431	476	508	527
1.27	315	400	—	—	—	—	—	—	—	—	—	389	408
1.28	125	160	538	557	582	601	608	633	640	652	697	728	748
1.39	90	125	593	612	637	656	663	688	695	707	752	783	802
1.56	80	125	601	620	645	664	670	696	702	715	759	791	810
1.56	160	250	438	457	482	501	508	533	540	552	597	629	648
1.57	200	315	353	372	398	417	423	449	455	468	513	545	564
1.59	315	500	—	—	—	—	—	—	—	—	—	—	—
1.60	100	160	557	576	601	621	627	652	659	671	716	748	767
1.60	125	200	505	524	550	569	575	601	607	620	664	696	715
1.60	250	400	—	—	—	—	—	339	—	358	403	436	455
1.78	90	160	565	584	609	628	635	660	666	679	724	755	774
1.97	160	315	381	400	426	446	452	478	484	497	542	574	593
2.00	80	160	572	591	617	636	642	668	674	687	731	763	782
2.00	100	200	524	543	569	588	594	620	626	639	683	715	734
2.00	125	250	463	482	508	527	534	559	566	578	623	655	674
2.00	200	400	—	—	—	340	346	373	379	392	438	471	490
2.00	250	500	—	—	—	—	—	—	—	—	—	—	—
2.00	315	630	—	—	—	—	—	—	—	—	—	—	—
2.22	90	200	531	551	576	595	602	627	633	646	691	723	742
2.50	80	200	539	558	583	603	609	635	641	654	698	730	749
2.50	100	250	481	501	526	545	552	577	584	597	641	673	693
2.50	160	400	—	319	346	366	373	399	406	419	465	498	518
2.50	200	500	—	—	—	—	—	—	—	—	—	373	393
2.52	125	315	405	425	451	470	477	503	509	522	567	599	619
2.52	250	630	—	—	—	—	—	—	—	—	—	—	—
2.78	90	250	488	508	533	553	559	585	591	604	649	681	700
3.13	80	250	496	515	541	560	566	592	598	611	656	688	707
3.13	160	500	—	—	—	—	—	—	—	—	363	398	419
3.15	100	315	422	442	468	488	494	520	527	540	585	617	637
3.15	200	630	—	—	—	—	—	—	—	—	—	—	—
3.20	125	400	320	341	368	389	396	423	429	443	489	522	542
3.50	90	315	429	449	475	495	501	527	534	547	592	624	644
3.94	80	315	436	456	482	502	508	534	541	554	599	631	651
3.94	160	630	—	—	—	—	—	—	—	—	—	—	—
4.00	100	400	336	357	384	405	412	439	446	459	506	539	559
4.00	125	500	—	—	—	—	—	—	—	—	384	420	441
4.44	90	400	342	363	391	411	418	445	452	466	512	546	565
5.00	80	400	348	369	397	418	425	452	459	472	519	552	572
5.00	100	500	—	—	—	—	—	324	332	348	399	435	456
5.04	125	630	—	—	—	—	—	—	—	—	—	—	—
5.56	90	500	—	—	—	—	—	330	338	353	406	442	463
6.25	80	500	—	—	—	—	—	336	344	359	412	448	469
6.30	100	630	—	—	—	—	—	—	—	—	—	—	—
7.00	90	630	—	—	—	—	—	—	—	—	—	—	—
7.88	80	630	—	—	—	—	—	—	—	—	—	—	—

2
設計編



L

1.00~7.88

軸 間 距 離 (mm)													回 轉 比
標 準 べ ル ト 呼 称													
L	L	L	L	L	L	L	L	L	L	L	L	L	回 轉 比
780	815	835	845	865	880	915	930	975	990	1065	1120	1150	
865	909	935	647	973	992	1036	1055	1113	1132	1227	1297	1335	1.00
849	894	919	932	957	976	1021	1040	1097	1116	1211	1281	1319	1.00
834	878	903	916	941	961	1005	1024	1081	1100	1195	1265	1303	1.00
794	839	864	877	902	921	966	985	1042	1061	1156	1226	1264	1.00
739	784	809	822	847	866	911	930	987	1006	1101	1171	1209	1.00
676	721	746	759	784	803	848	867	924	943	1038	1108	1146	1.00
598	642	668	680	706	725	769	788	846	865	960	1030	1068	1.00
496	540	566	578	604	623	667	686	743	762	858	928	966	1.00
841	886	911	924	949	968	1013	1032	1089	1108	1203	1273	1311	1.11
857	902	927	940	965	984	1029	1048	1105	1124	1219	1289	1327	1.13
849	894	919	932	957	976	1021	1040	1097	1116	1211	1281	1319	1.25
814	858	884	896	922	941	985	1004	1061	1081	1176	1246	1284	1.25
708	752	777	790	816	835	879	898	955	974	1070	1139	1178	1.25
637	681	707	719	745	764	808	827	884	904	999	1069	1107	1.25
546	590	616	629	654	673	718	737	794	813	908	978	1016	1.26
427	472	497	510	535	554	599	618	675	694	790	860	898	1.27
767	811	836	849	875	894	938	957	1014	1033	1129	1198	1237	1.28
822	866	891	904	930	949	993	1012	1069	1088	1184	1253	1292	1.39
829	874	899	912	937	956	1001	1020	1077	1096	1191	1261	1299	1.56
667	712	737	750	775	794	839	858	915	934	1030	1099	1138	1.56
583	628	653	666	692	711	755	774	832	851	946	1016	1054	1.57
—	—	—	—	449	468	514	533	591	610	706	777	815	1.59
786	830	856	868	894	913	957	976	1034	1053	1148	1218	1256	1.60
734	779	804	817	842	862	906	925	982	1001	1097	1167	1205	1.60
474	519	545	558	583	602	647	666	724	743	839	909	947	1.60
793	838	863	876	902	921	965	984	1041	1060	1156	1226	1264	1.78
613	657	683	696	721	740	785	804	862	881	976	1046	1085	1.97
801	846	871	884	909	928	973	992	1049	1068	1163	1233	1271	2.00
753	798	823	836	861	881	925	944	1001	1020	1116	1186	1224	2.00
693	738	763	776	802	821	865	884	942	961	1056	1126	1164	2.00
510	555	581	593	619	639	683	703	760	780	876	946	984	2.00
—	428	454	467	494	513	559	579	637	656	753	824	862	2.00
—	—	—	—	—	—	—	—	—	—	589	661	701	2.00
761	805	831	844	869	888	933	952	1009	1028	1123	1193	1232	2.22
768	813	838	851	877	896	940	959	1017	1036	1131	1201	1239	2.50
712	756	782	795	820	839	884	903	960	980	1075	1145	1183	2.50
537	583	609	622	648	667	712	731	789	809	905	975	1014	2.50
414	461	488	501	527	547	593	613	672	691	789	860	898	2.50
638	683	709	721	747	766	811	830	888	907	1002	1073	1111	2.52
—	—	—	—	—	—	—	—	512	532	633	706	745	2.52
719	764	789	802	828	847	891	911	968	987	1083	1153	1191	2.78
726	771	797	810	835	854	899	918	975	994	1090	1160	1198	3.13
439	487	514	527	554	574	620	640	699	719	816	888	927	3.13
656	701	727	739	765	784	829	848	906	925	1021	1091	1129	3.15
—	—	—	—	—	—	460	481	544	564	666	739	779	3.15
561	607	633	646	672	692	737	756	814	834	930	1001	1039	3.20
663	708	734	747	772	792	836	856	913	932	1028	1099	1137	3.50
670	715	741	754	779	799	844	863	921	940	1036	1106	1144	3.94
—	—	—	—	—	433	485	506	569	590	692	766	806	3.94
578	624	650	663	690	709	754	774	832	851	948	1019	1057	4.00
462	510	537	550	577	597	644	664	723	743	841	912	951	4.00
585	631	657	670	696	716	761	781	839	858	955	1026	1064	4.44
592	638	664	677	703	723	768	788	846	866	962	1033	1072	5.00
477	526	553	567	594	614	661	680	740	760	858	930	969	5.00
—	—	—	—	432	454	506	528	591	612	715	789	829	5.04
484	532	560	573	600	620	667	687	747	767	865	937	976	5.56
490	539	566	580	607	627	674	694	753	773	872	943	983	6.25
—	—	399	415	447	469	521	543	607	628	731	805	846	6.30
—	—	405	421	453	475	527	549	613	634	738	812	852	7.00
—	—	411	427	458	481	534	555	620	641	744	819	859	7.88

2

設計編



Reference

資料編



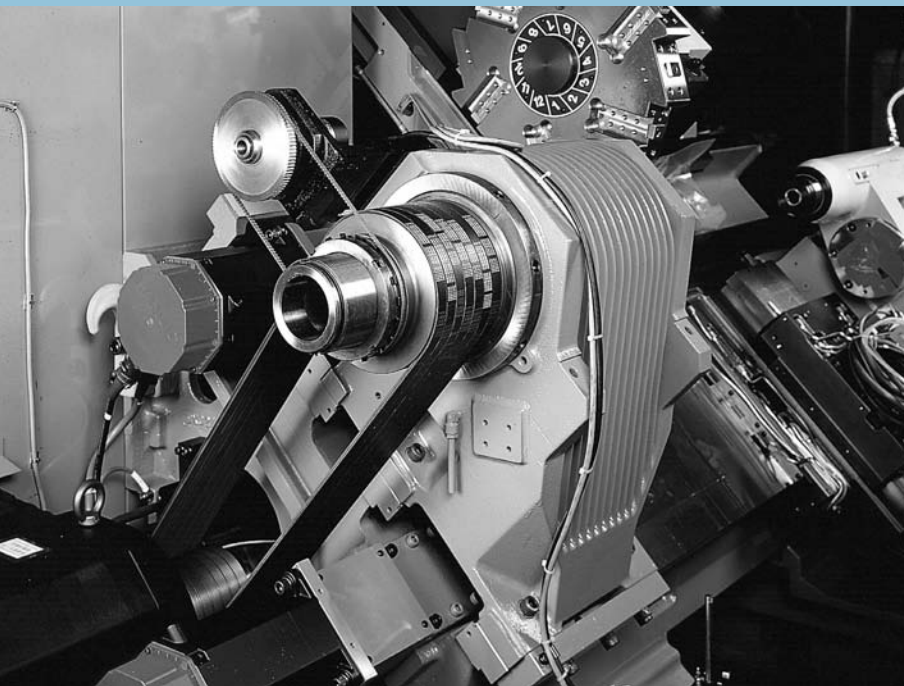

3.資料編

設計及び使用上の留意事項

リブスター®ベルトのトラブルと寿命限度

設計及び使用上の留意事項

① ベルトの適正張力の与え方

①必要最低張力を次式より求めてください。

●ベルト1リブ当たりの必要最低張力(T_o)の求め方

$$T_o = \left\{ 500 \frac{(2.5 - K\theta)}{K\theta} \cdot \frac{Pd}{V \cdot nr} + W \cdot V^2 \right\}$$

ここで、

- T_o : ベルト1リブ当たりの必要最低張力 (N/リブ)
- $K\theta$: 接触角度の補正係数●(24ページ表2-6参照)
- Pd : 設計動力 (kW)
- W : ベルト単位質量 (kg/リブ・m)●(下の表3-1参照)
- nr : リブ数
- V : ベルト速度 (m/sec)

表3-1 ベルト単位質量

ベルト形	J	PK	L
W (kg/リブ・m)	0.01	0.02	0.04

②ベルトの取付張力を次の式より求めてください。

①新しいベルトを張る時の張力

$$1.5 \times T_o \text{ (N/リブ)}$$

②ベルトを張り直す時の張力

$$1.3 \times T_o \text{ (N/リブ)}$$

③たわみ荷重は次の式より求めてください。

①新しいベルトを張る時

$$F\delta(\text{new}) = \frac{1.5 \times T_o + Y}{16} nr$$

②ベルトを張り直す時

$$F\delta(R) = \frac{1.3 \times T_o + Y}{16} nr$$

ここで、

- $F\delta$: ベルト1本当たりのたわみ荷重 (N)
- T_o : 1リブ当たりの必要最低張力 (N/リブ)
- nr : リブ数

表3-2 Yの値

ベルト形	J	PK	L
Y	2	6	10

④たわみ代を次式より求めてください。

$$\delta = \frac{1.6 \times L_s}{100}$$

ここで、

- L_s : スパン長さ (mm)
- δ : たわみ代 (mm)

⑤ベルトに所定の張力が適正に与えられているか確認してください。

図3-1

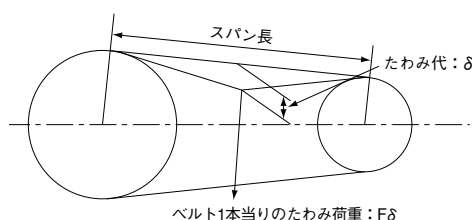

静止時最大軸荷重について

静止時最大軸荷重は次式より求めてください。

●静止時最大軸荷重 (F_s) の求め方

$$F_s = \left(2nr \cdot T_o \cdot \sin \frac{\theta}{2} \right) 1.5$$

ここで、

- F_s : 静止時軸荷重 (N)
- nr : ベルトリブ数
- T_o : 1リブ当たりの必要最低張力 (N/リブ)
- θ : 小プーリの接触角度●(24ページ表2-6参照)

非接触型音波式ベルト張力計 (ドクターテンション®)について

“ドクターテンション®”はスパン長さ・単位質量等を入力しただけで簡単に張力を測定することができます。



ドクターテンション®



設計及び使用上の留意事項

② アイドラプーリの使い方

イドラプーリの使用は、ミスアライメントを起こしたり、屈曲疲労による寿命の低下になることがありますのでご注意ください。

イドラプーリを使用する目的は、プーリが固定式であったり、振動を小さくしたり、小プーリの接触角度を増す……などですが、次の配慮をしてください。特に、外側イドラ使用は、著しくベルト寿命が低下しますので、ご考慮ください。

共通項目

- アイドラプーリは、ベルトのゆるみ側でご使用ください。
- アイドラプーリは、外側よりも内側でご使用ください。
- アイドラプーリは、他のプーリに近づけ過ぎないようにしてください。
- 背面イドラプーリは、フランジなしの中割れなどのないフラット形状としてください。
- 接触角度が変わる場合は、伝動容量を補正してください。



図3-2

① 内側イドラプーリを使用する場合

- アイドラプーリは、溝付プーリとしてください。
- アイドラプーリ位置は、小プーリの接触角度を保つために大プーリの近くにしてください。
- アイドラプーリ径は、小プーリ径以上にしてください。

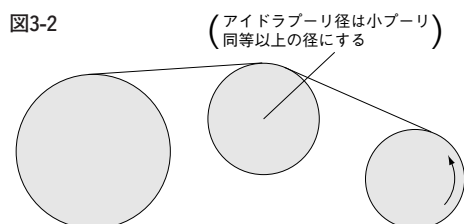

図3-3

② 外側イドラプーリを使用する場合

- アイドラプーリは、クラウンのない平プーリを用いてください。
- アイドラプーリの位置は、小プーリに近い位置で使用してください。
- アイドラプーリの最小径は表3-3の通りです。

表3-3 アイドラプーリ最小径 (単位: mm)

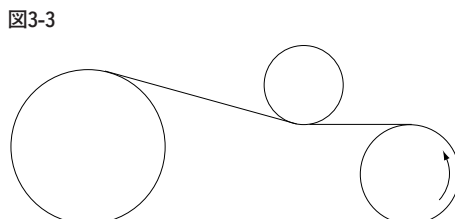
ベルト形	J	PK	L
最小プーリ径	50	90	150



リブスター®ベルトのトラブルと寿命限度

表3-4

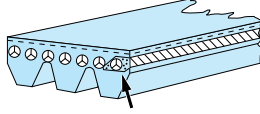
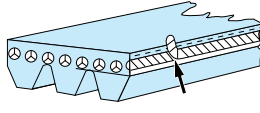
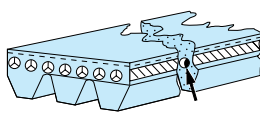
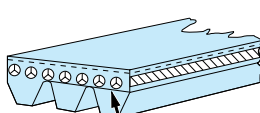
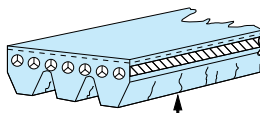
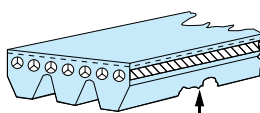
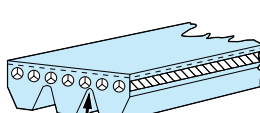
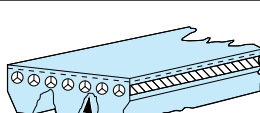
故障部分	呼称	故障内容	故障図	寿命限度(判断目安)-取替え要
心線	心線剥離	心線と上下接着ゴム間の剥離		深さの最大箇所まで1リブ幅以上
	はみ出し	ベルト側面の心線のはみ出し		1箇所以上で長さが50mm以上
	切断	心線の切断		1リブ幅以上心線が切断
接着ゴム	接着ゴム～ゴムリブ剥離	接着ゴム～リブゴム間の剥離		深さの最大箇所まで1リブ幅以上
リブゴム	リブゴム亀裂	リブゴムの亀裂		亀裂が心線に達したもの各リブ5箇所以上
	リブゴム欠け	リブゴムの欠け		1箇所以上
	リブ底亀裂	リブ底の亀裂		亀裂が1リブ幅まで成長したものの1箇所以上
	リブゴム摩耗	リブゴムの摩耗		心線の見えるまで摩耗したもの

備考 故障図はベンチテストの加速条件で生じたもので、市場では生じ難いモードもあります。

Others

その他



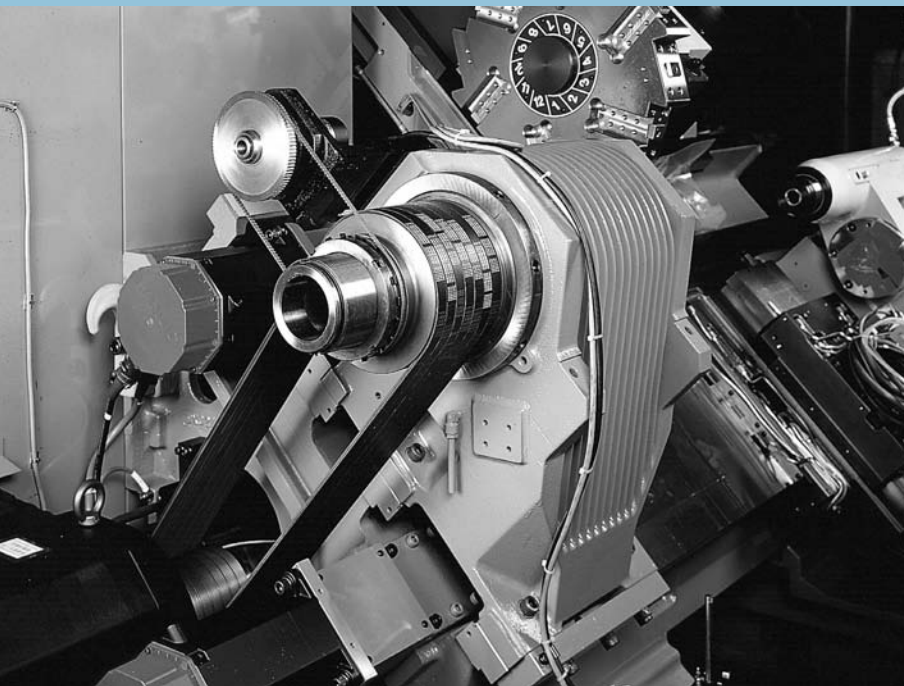

4.その他

ベルトの使用上の注意

国内事業場と海外の生産・営業拠点

ベルトの使用上の注意

■ベルトについて

①ベルトおよびプーリの取り付け・稼働と点検・取替え

△危険

ベルト・プーリを含めた回転部分には必ず安全カバーをしてください。髪や手袋、衣服などがベルト・プーリに巻き込まれる恐れがあります。また、ベルトの折損、プーリの破損が発生した場合、飛び出した破片で怪我をする恐れがあります。

△危険

ベルトの保守、点検、交換作業は、以下の項目を守ってください。

- 1) 必ずスイッチを切り、ベルト・プーリの停止を確認したうえで行ってください。
- 2) ベルトを取り外すことにより機械が動き出す恐れのある場合は、予め機械を固定してから作業を行ってください。
- 3) 作業中に不慮にスイッチが入らないようにしてください。

△注意

ベルトまたはプーリを交換する場合、使用されていたものと同等の品種のものを使用してください。品種が異なると早期破損の原因となります。

△注意

プーリアライメントに狂いがあると、ベルトの早期破損の原因となります。調整を行ってください。

△注意

ベルトに張力の掛かった状態でナイフ、鋏などで切断しないでください。ベルトが弾けて

怪我をする危険性があります。

△注意

多本掛けの場合は、必ず全てのベルトを同時に交換してください。早期破損の原因となります。

△注意

ベルトが正しくプーリ溝に入っているか、確認のうえ使用してください。

△注意

回転停止直後は、ベルトおよびプーリがかなり高温となっている場合があります。冷えるまで手を触れないでください。

△注意

ベルトの交換は、ベルト張力を弛めてから行ってください。無理にプーリのフランジやV溝の外周部を乗り越えさせたり、ドライバなどでこじ入れると早期破損の原因となります。

△注意

ベルトの取り付け張力は、55ページの適正な張力としてください。不適切な張力は、ベルト早期破損や軸破損の原因となります。

△注意

プーリに追加工をして使用されるときは、次の事項を実施してください。

- 1) 加工部分のバリ、鋭角の除去。
- 2) 加工後の寸法精度の確保。
- 3) 加工後のプーリの強度の確保。

●軸間距離が長い場合やJ形およびK形など、リブ山が小さいときリブが1つずれてセットされる誤組がないように注意が必要です。

●多本掛けの場合、プーリの溝寸法が均一に仕上がっているか確認してください。伝動軸の平行度、偏心度を $1/3^\circ$ 以内に抑えてください。

図4-1 伝動軸の平行度、偏心度を $1/3$ 以内に抑えてください

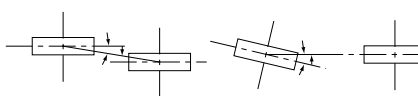

●ベルトの取替えは、表3-4に示す故障図とその寿命限度に達した場合行ってください。

●使用中にプーリ溝摩耗および傷がないかチェックしてください。特にプーリ先端Rが小さくなる(とがってくる)と、ベルトの耐久性に悪影響を及ぼしますので、その時はプーリを取替えてください。

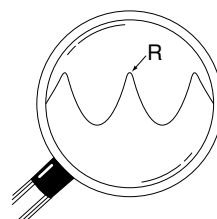

②保管・輸送

△注意

ベルトを無理に折り曲げたり、重量物を上に置いて輸送または保管しないでください。ベルトに癖や傷がついて早期破損の原因となります。

△注意

ベルトは温度 -10°C ~ 40°C で湿度の低い場所に保管してください。また、保管中ベルトに直射日光が当たらないようにしてください。

△注意

プーリは湿度の高い所を避けてください。錆が発生すると、ベルトの早期摩耗につながります。

■特殊用途について

●PK形で耐熱性・耐摩耗性・耐寒性が必要なときは、当社へお問い合わせください。

●水・油などがベルトとプーリの接触面にかからないようにしてください。スリップの原因になります。

事業場

- 神戸本社
神戸市長田区浜添通4丁目1番21号
〒653-0024
TEL(078)671-5071(大代表)
FAX(078)685-5670(代表)
- 東京本社
東京都中央区日本橋2丁目3番4号
〒103-0027
TEL(03)5202-2500(代表)
FAX(03)5202-2520
- 札幌営業所
札幌市豊平区豊平2条3丁目1番17号
〒062-0902
TEL(011)841-9135
FAX(011)812-0294
- 福岡営業所
福岡市博多区板付1丁目3番1号
〒812-0888
TEL(092)441-4451
FAX(092)472-1497
- 広島事務所
広島県廿日市市桜尾2丁目2番39号
〒738-0004
TEL(0829)32-9223
FAX(0829)31-2261
- 名古屋工場
愛知県小牧市大字西之島1818番地
〒485-0077
TEL(0568)72-4121(代表)
FAX(0568)73-1403
- 神戸事業所
神戸市長田区浜添通4丁目1番21号
〒653-0024
TEL(078)671-5071(大代表)
FAX(078)671-8879
- 四国工場
香川県さぬき市津田町津田2893番地
〒769-2401
TEL(0879)42-3181(代表)
FAX(0879)42-3186
- 滋賀工場
滋賀県高島市マキノ町寺久保100番2号
〒520-1834
TEL(0740)27-0133
FAX(0740)27-1870
- 綾部事業所
京都府綾部市城山町7番1
〒623-0003
TEL(0773)43-3051(代表)
FAX(0773)43-3061
- 神戸本社
601 Dayton Road Ottawa, Illinois
61350 USA
Tel: +1-815-434-1282
Fax: +1-815-434-2897
- Mitsuboshi Belting Europe GmbH
Hansemannstrasse 63, 41468 Neuss,
Germany
Tel:+49- 2131-740940
Fax:+49- 2131-7409424
- MITSUBOSHI POLAND Sp.z o.o.
Budynek B8 ul. 3-go Maja 8,
05-800 Pruszkow, Poland
Tel:+48-22-7383930
Fax:+48-22-7383939
- MITSUBOSHI OVERSEAS
HEADQUARTERS PRIVATE LIMITED
14 Jurong Port Road, Singapore 619091
Tel:+65-6265-3933
Fax:+65-6265-0954
- STARS TECHNOLOGIES
INDUSTRIAL LIMITED
Eastern Seaboard Industrial Estate
64/40 Moo 4, Tambon Pluakdaeng,
Amphur Pluakdaeng, Rayong 21140
Thailand
Tel:+66-38-954-738
Fax:+66-38-954-740
- PT. MITSUBOSHI BELTING
INDONESIA
Jl. Industri Raya Blok D No.4, Pasir Jaya,
Jatiuwung, Kota Tangerang 15135,
Indonesia
Tel:+62-21-590-2070
Fax:+62-21-590-2071
- PT. SEIWA INDONESIA
JL. Lombok1, Blok M2-2,Kawasan
Industri MM2100,Cikarang Barat, Bekasi
17520, Indonesia
Tel:+62- 21-898-0324
Fax:+62- 21-898-0325
- PT. MITSUBOSHI BELTING SALES
INDONESIA
Wisma 77 Tower 1 Lantai 2, Jl. Letnan
Jenderal S. Parman, RT/RW: 006/003,
Kei. Slipi, Kec. Palmerah, Kota Jakarta
Barat 11410, Indonesia
Tel:+62-21-536-3033
Fax:+62-21-5366-0399
- MBL SHANGHAI INTERNATIONAL
TRADING CO., LTD.
F8, NO.601 Tianshan Road,Shanghai,
China
Tel:+86-21-3257-3802
Fax:+86-21- 5206-7011
- SUZHOU MITSUBOSHI BELTING
CO., LTD.
277 Liangang Road Suzhou New
District Jiangsu 215129, China
Tel:+86-512-6665-8880
Fax:+86-512-6665-8886
- MOI TECH HONG KONG LIMITED
Unit10, 21/F, CCT Telecom
Building, No.11 Wo Shing Street,
Shatin, New Territories, Hong Kong
Tel:+852-2403-5978
Fax:+852-2422-8308
- MITSUBOSHI BELTING-INDIA
PRIVATE LIMITED
Plot No. R 672, TTC Industrial Area,
Rabale MIDC Navi Mumbai - 400701
Maharashtra, INDIA
Tel:+91-22-27600016
- MITSUBOSHI BELTING VIETNAM
CO., LTD.
Room No.1511, 15th Floor, ICON4
Tower,No.243A De La Thanh St.,
Dong Da Dist, Hanoi, VIETNAM
Tel:+84-24-3760-6625
Fax:+84-24-6626-2608

三ツ星ベルト販賣株式会社

- 本社・東日本支社・関東支店・東京営業所
東京都中央区日本橋2丁目3番4号
〒103-0027
TEL(03)5202-2515
FAX(03)5202-2516
- 札幌営業所
札幌市豊平区豊平2条3丁目1番17号
〒062-0902
TEL(011)841-9135
FAX(011)812-0294
- 東北支店・仙台営業所
宮城県仙台市若林区卸町3丁目1-9
〒984-0015
TEL(022)232-0685
FAX(022)236-2140
- 盛岡営業所
岩手県盛岡市大新町6番39号
〒020-0135
TEL(019)643-6555
FAX(019)643-6311
- 山形営業所
山形県山形市松町2丁目10-20
〒990-0813
TEL(023)681-4422
FAX(023)681-4420
- 秋田営業所
秋田県秋田市牛島東3丁目1-86
〒010-0062
TEL(018)832-0315
FAX(018)832-0121
- 郡山営業所
福島県郡山市備前館1丁目127番地
〒963-8044
TEL(024)927-5137
FAX(024)927-5138
- 北関東営業所
栃木県佐野市赤坂町987
〒327-0004
TEL(0283)21-0072
FAX(0283)21-0092
- 新潟営業所
新潟県新潟市東区東中島2丁目7番4号10
NOCビル
〒950-0823
TEL(025) 278-5061
FAX(025) 278-5062
- 神奈川営業所
神奈川県大和市深見西2丁目3-2
〒242-0018
TEL(046)240-0633
FAX(046)240-0933
- 山梨営業所
山梨県中巨摩郡昭和町西条2307-10
〒409-3866
TEL(055)268-5351
FAX(055)268-5352
- 中日本支店・小牧営業所
愛知県小牧市大字西之島1818番地
〒485-0077
TEL(0568)41-4520
FAX(0568)41-4528
- 静岡営業所
静岡県静岡市駿河区新川1丁目12番30号
〒422-8064
TEL(054)281-0215
FAX(054)282-4785
- 浜松営業所
静岡県浜松市中区上島3丁目27番10号
〒433-8122
TEL(053)464-0351
FAX(053)463-8806
- 金沢営業所
石川県金沢市駅西本町1丁目11-22
〒920-0025
TEL(076)263-7606
FAX(076)263-7608
- 名古屋営業所
愛知県名古屋市中区大須1丁目12
〒467-0868
TEL(052)889-3925
FAX(052)889-5607
- 栗東営業所
滋賀県栗東市大橋4丁目6番26号
〒520-3046
TEL(077)551-2288
FAX(077)551-2287
- 西日本支社・関西支店・神戸営業所
兵庫県神戸市長田区浜添通4丁目1番21号
〒653-0024
TEL(078)651-1156
FAX(078)651-3256
- 和歌山営業所
和歌山県和歌山市狐島386番地の1
〒640-8412
TEL(073)456-1515
FAX(073)456-1516
- 姫路営業所
兵庫県姫路市下野1丁目3-5
〒670-0063
TEL (080)8547-7414
- 岡山営業所
岡山県岡山市南区豊成2丁目10-1
〒700-0942
TEL(086)264-3101
FAX(086)262-1079
- 福山営業所
広島県福山市引野町3丁目3-48
〒721-0942
TEL(084)943-2201
FAX(084)943-1706
- 中国支店・広島営業所
広島県廿日市市桜尾2丁目2番39号
〒738-0004
TEL(0829)32-9223
FAX(0829)31-2261
- 松江営業所
島根県松江市古志原2丁目24-1
〒690-0012
TEL(0852)21-1156
FAX(0852)21-1215
- 四国営業所
愛媛県松山市中村3丁目1番15号
〒790-0964
TEL (080)8547-7390
- 九州支店・福岡営業所
福岡県福岡市博多区板付1丁目3番1号
〒812-0888
TEL(092)441-4474
FAX(092)472-1497
- 熊本営業所
熊本市東区小山町1840番地
〒861-8030
TEL(096)389-9500
FAX(096)389-9511
- 宮崎営業所
宮崎県宮崎市下北方町井手下南28-1
〒880-0035
TEL(0985)60-4118
FAX(0985)29-4414
- 鹿児島営業所
鹿児島県鹿児島市東郡元町12-12
〒890-0068
TEL(099)299-5210
FAX(099)299-5215
- 沖縄営業所
沖縄県糸満市西崎町4丁目18-2
〒901-0306
TEL(098)917-5508
FAX(098)917-5509



三ツ星ベルト株式会社 産業資材営業第1事業部

www.mitsuboshi.com

- 神戸本社 〒653-0024 神戸市長田区浜添通4丁目1番21号
TEL(078)685-5855 FAX(078)685-5672
- 東京本社 〒103-0027 東京都中央区日本橋2丁目3番4号
TEL(03)5202-2501 FAX(03)5202-2521

- ①最新のカatalogかどうか、弊社ホームページでお確かめください。
- ②ご不明な点がありましたら、上記までお問合せください。
- ③お断りなく、記載内容を変更する場合があります。
- ④本カタログの一部または全部を複写、複製、改変することは形態を問わず禁じます。

●シルバー



この印刷物は、E3PAのシルバー基準に適合した地球環境にやさしい印刷方法で作成されています
E3PA:環境保護印刷推進協議会
<http://www.e3pa.com>



この印刷物は環境に優しい大豆油インキを使用しています。



V050DATA2110UR05178473